



Frühling 2024



TOP-ANGEBOT
nur **159,95**



Vakuumverpackungsmaschine „VAC“
Einhand-Bedienung, 2 wählbare Pumpenstärken und Versiegelungszeiten, für gerippte Vakuumbbeutel und Folienschläuche bis 30 cm Breite, integriertes Rollenfach mit Folienschneider. Pumpenleistung ca. 15 l/min, 140 W, 230 V, Maße 46 x 27 x 12 cm
Best. Nr. K 106138



TOP-ANGEBOT
nur **89,90**



Traktorsitz / Schleppersitz SAUGUT "ECO"
5-fache Neigungsverstellung der Grundplatte 0°/12°/16°/20°/22°, Kunstleder, Gewichtseinstellung 50-120 kg, mit Gasdämpfer, Längsverstellung 160 mm, Federweg 80 mm
Best. Nr. K 15215



AKTION
statt 49,95
nur **39,95**

Fliegenvernichter FAIE EcoKill LED
Aluminium-Gehäuse inkl. Aufhängekette. 230 V, 2 Lampen je 7 Watt, Wirkungsbereich bis 150 m², Spannung 2200 V. 48x26x7cm (BxHxT)
Best. Nr. K 120839

TOP-ANGEBOT
nur **199,00**



Hydraulischer Oberlenker Kat.2 mit Fanghaken, Kugelaug und Oberlenkerbügel
Kolben-Ø K = 70mm, Kolbenstange-Ø S 35mm bis ca. 120PS, Druckkraft ca. 6927kg, Zugkraft ca. 5195kg. Hub (mm): 250, Einbaulänge (mm): 605
Best. Nr. K 123680



TOP-ANGEBOT
nur **89,90**



Ackerschienendreieck SAUGUT Kat.2 verdrehsicher
Mit Anhänger-Kugelbolzen 50mm und Anhänger-Zugmaul, verdrehsicher, Ackerschiene 932mm, 9 Bohrungen 28mm, nicht homologiert (keine StvO Zulassung)
Best. Nr. K 99475

TOP-ANGEBOT
nur **109,00**



Weidezaungerät FA350 - 230V
Schlagstarkes Allround-Netzgerät 230 V. Impulsenergie bei 500 Ohm: 3,5 Joule Ladeenergie (Joule): 5,5 max. Zaunlänge hoher Bewuchs (km): 2,5 mögliche Netze 50 m: 9 Stück max. Spannung (V): 11500 Spannung bei 500 Ohm: 5700 Volt
Best. Nr. K 104607

TOP-ANGEBOT
nur **449,00**



Hoftankstelle Profi 50
60 L/min. Leistung. Komplett mit Zählwerk und automatischer Zapfpistole, 4M Auslaufschlauch und sämtlichen Kupplungen, jedoch ohne Ansaugleitung. Motor 550W/230V. Anschlüsse 1 Zoll IG.
Best. Nr. K 26708

GRATIS*



Toaster SAUGUT mit Vorteilscode TOAST60

***Mindestbestellwert € 60,00** und nur solange der Vorrat reicht
Gilt nicht in Verbindung mit anderen Rabatten und Aktionen sowie auf bereits getätigte Bestellungen. Aktion gilt nicht für Wiederverkäufer.

Aktionspreise gültig bis 2.6.2024

Einfach besser LANDWIRTSCHAFTen!



1 Druckluft-Fettpresse Automatik

Automatik Ausführung mit Fettförderung solange der Abzug betätigt wird - ideal für größere Schmierstellen. Komplet mit Düse, Rohr und 400 mm Panzerschlauch. Best. Nr. K 57329 EUR **79,50**

2 Fahrrad-Füllset

Zum Aufpumpen von Rädern, Matratzen, Fußbällen, usw. Best. Nr. K 15754 **statt 12,95 EUR 9,99**

3 Ausblaspistole mit Rohr

Länge (mm)	Best. Nr.	EUR
250	K 42832	19,95
500	K 42833	23,50

+ 899 Punkte

4 Druckluft-Nagelentrostler LNF 1

Leistungstarkes Werkzeug zum raschen und präzisen Entrosten von Metall, Abklopfen von Farbe, Entfernen von Putz und Betonresten, Bearbeiten von Stein usw. Lange Lebensdauer durch Metallausführung mit 12 Nadeln aus Spezialstahl. Schlagzahl 3800 min, Luftbedarf ca.170 L/min, Gewicht nur 1,2 kg. Best. Nr. K 55449 EUR **179,90**



5 Schlagschrauberset 11tlg

Leistungsstarker Schlagschrauber mit 1650Nm Löse- und 850Nm Anzugmoment auch für schwere Aufgaben geeignet. Luftverbrauch ca. 145 L/min, Anschluss 1/2" Vierkant, Gewicht nur 2,1 kg. Komplet mit Schlagnüsse in den Gr. 9,10,11,13,14,17,19,22,24,27 sowie Verlängerung und Kunststoffkoffer. Kräftiger Schlagschrauber mit sensationellem Preis-Leistungsverhältnis. Best. Nr. K 124355 EUR **129,95**

6 Reifenfüller Profi

Sehr exakter Reifenfülldruckprüfer mit Manometer 0 bis 10 bar, Ø 80 mm und extra langem Schlauch. Best. Nr. K 6746 EUR **69,50**

7 Reifenfüller RMG Quick Lock

Set Angebot inkl 3 teiligem Adapter Set, sowie innovativer Quick Lock Funktion für einfaches An- und Abstecken. Druckbereich 0-12bar, 60mm Manometer Ø. Best. Nr. K 101363 EUR **39,95**



8 Schlauchaufroller Druckluft HM20

Robuster Schlauchaufroller aus lackiertem Metall. Abmessung ca. 340x160x385 mm, Gewicht ca.12 kg. Bestückt mit einem 20 Meter langen widerstandsfähigen und extrem flexiblen PVC-Hybrid-Schlauch. Innendurchmesser 9,5 mm, Arbeitsdruck max. 20 bar. Komplet mit DL-Schnellkupplung und 3 Meter Anschlussleitung inkl. Stecknippel. Best. Nr. K 76093 EUR **199,50**



9 Druckluftschlauch Flexair 6mm

Extrem flexibler Gewebe-Druckluftschlauch, auch bei niedrigen Temperaturen. Besonders widerstandsfähig gegen ölhaltige Druckluft. Innendurchmesser 6mm, Betriebsdruck max.15 Bar. Komplet mit Tülle und Kupplung Länge (m) Best. Nr. EUR
10 K 123490 **24,90**
20 K 123491 **39,95**



11 Kompressor Airstar 403/50 E

Leistungsstarker Kompakt Kompressor mit hochwertigem 2 Zylindersystem aus Grauguss. Mit Riemenantrieb (Langsamläufer) für lange Lebensdauer und Qualität. 365l/min Ansaugleistung bei einem Kesselinhalt von 50l und Motor 2,2kW (400V) runden dieses Angebot ab. Auslieferung komplett anschlussfertig inkl. allen Sicherheitseinrichtungen, Manometern, Druckschalter- und -minderer,... Best. Nr. K 101362 EUR **799,00**

Frachtpauschale: **59,00**



10 Kompressor TC-AC 240/50/10 OF

Öl- und Service freier Kompressor mit 50l Tankvolumen. Platzsparend durch die stehende Bauweise, mit großen Rädern und Haltebügel für einfachen und schnellen Transport. 1 Zylinder, Ansaugleistung max. 240l/min, Druck bis 10bar. Inklusive Manometer und Schnellkupplung für geregelten Arbeitsdruck, Rückschlagventil, Sicherheitsventil und Entwässerung. Anschluss 230V, 1500W. Ansaugleistung: 240 Netzanschluss: 230V Tankinhalt (L): 50 Zylinderzahl: 1 Motor: 1500W/230V Betriebs-Druck: 10 Best. Nr. K 100992 EUR **249,95**

+ 1249 Punkte



1 Metalltrennschleifer Metabo 22 -355

Leistungsstarker Metalltrennschleifer zum Trennen von Profilen, Röhren und Stäben aus Stahl, NE-Metallen, Eisen und Gussprofilen, Schnellspannvorrichtung mit stufenloser Gehrungseinstellung für Winkelschnitte von -15° bis 45°, großer Handgriff quer zur Trennachse für optimale Kraftübertragung beim Trennen, einstellbarer Schnitttiefebegrenzer für optimale Nutzung der Trennscheibe, einfacher, schneller Scheibenwechsel durch Spindelarretierung, maximaler Anwenderschutz: schwenkbare Trennschutzhaube, verstellbares Funkenleitblech und gummierte Standfläche für sicheres trennen, Sicherheitsschalter gegen unbeabsichtigtes starten, robuster, großer Maschinentisch mit praktischem Depot für Sechskantschlüsseinfacher Transport durch integrierten Tragegriff und Transportarretierung
Best. Nr. K 122413 **statt 298,90 EUR 249,90**



+ 897 Punkte

2 Winkelschleifer Profi-Set 230+125mm inkl. Dia-Scheiben

Eine leistungsstarke Kombination aus zwei hochwertigen Winkelschleifern mit den Maßen 230mm und 125mm, die für die professionelle Anwendung entwickelt wurden!
Best. Nr. K 113682 EUR 179,50



3 Bohrschärfgerät BSG 13E

Elektrisches Schleifgerät zum raschen und präzisen Bohrschleifen von 3-13mm. Motor mit 80 W/ 230 Volt, Drehzahl 4200 U/min, hochwertige Diamantscheibe für lange Lebensdauer. Ideales Gerät für den gelegentlichen Einsatz im Heimwerker- und Hobby-Bereich.
Best. Nr. K 75661 EUR 79,95

4 Universalbohrersatz 5 teilig

Universalbohrer mit Zentrierspitze aus Chrom-Vanadium Stahl in einer praktischen Holzkassette. Sowohl für den Einsatz bei H Weich- und Furnierholz geeignet. Inhalt: Ø15mm, Schaft Ø6mm/Ø20mm, Schaft Ø8mm/Ø25mm, Schaft Ø8mm/Ø30mm, Schaft Ø8mm/Ø35mm, Schaft Ø8mm
Best. Nr. K 97553 EUR 24,95



7 Schnitzfräuscheibe Procarving 115B

Profi Werkzeug das für den Einsatz auf Einhand-Winkelschleifern zur Holz-Bearbeitung konzipiert wurde. Die Werkzeuge sind aber auch für die Bearbeitung einer Vielzahl von anderen Werkstoffen, wie z.B. Kunststoffen, Gummi (Kautschuk), Horn (Hufe), Eis, Porenbeton und sogar Aluminium geeignet. Trägerkörper aus Aluminium, mit 3 Titanschrauben gesicherten HM-RundplattenFür Schlitz-, Form-, und Trennarbeiten
Best. Nr. K 115393 EUR 59,90

8 Schleifscheibe Messer

Original Tyrolit-Spezial-Schleifscheibe für Stahl und rostfreien Stahl. Hervorragend geeignet für das Schleifen und Schärfen von Mäh-Ladewagen-Häcksel oder sonstigen Messern. Durch die spezielle Geometrie ist ein kühlendes und werkstoffschonendes Schleifen möglich. Absolut vibrationsfreies arbeiten und optimale Anpassung an das Werkstück!
Ø Scheiben (mm): 125 mm
Best. Nr. K 104532 EUR 5,99

5 Schlangenbohrer-Satz, 6-tlg.

Holzbohrer in den Größen 10, 12, 14, 16, 18, 20 mm. Länge 450 mm in Holzkassette.
Best. Nr. K 42934 EUR 69,50

6 Stufenbohrersatz, 3-tlg.

HSS, Zylinderschaft, 4 - 32 mm, mit 2 Schneiden und Bohrspitze.
Best. Nr. K 73150 EUR 59,90



9 Fächerscheiben - Set 115mm 4tlg

Hochwertige Fächerscheiben zum Schleifen, Entrosten oder Reinigen von Eisen und Inox-Material. Je eine Scheibe K40/60/80 und 120.
Best. Nr. K 109249 EUR 9,99

Fächerscheiben - Set 125mm 4tlg

Best. Nr. K 109250 EUR 12,50

10 Trennscheiben-Box 125 Inox

10 Stk. hochwertige Metall-Trennscheiben superdünn 125x1x22,23mm in praktischer Metallbox.
Best. Nr. K 26046 EUR 14,95



1 Profi-Stecknusskassette

Robuster Stecknussatz SAUGUT by FAIE mit 3/4" Stecknüssen von 19 bis 50 mm, 21-tlg., in Metallkassette, inkl. Knarre, T-Griff und Verlängerung. Ideal für den harten Einsatz. 15 Stück 3/4" 6-kant Stecknüsse in den Größen: 19, 21, 22, 23, 24, 26, 27, 29, 30, 32, 36, 38, 41, 46 und 50mm.
Best. Nr. K 25936 EUR **129,90**



2 Stecknusskassette Wisvo 3/4" 15tlg

Profi Steckschlüsselsatz aus den Haus Unior. Robuste Ausführung mit 3/4" Antrieb für den harten Einsatz in der Landwirtschaft, im Gewerbe oder in der Werkstatt. Bestehend aus einer Umschaltknarre 500mm, 1x Verlängerung 100mm, 1xVerlängerung 200mm, 1xGleitgriff 450mm, 1xReduzierstück 3/4 - 1/2" für die Verwendung vorhandener 1/2" Nüsse und 10 Stecknüsse 22, 24, 27, 30, 32, 36, 38, 41, 46 und 50mm
Best. Nr. K 125447 statt 278,00 EUR **219,95**



3 Zangen-Satz Cobra 3tlg

Profi-Zangensatz mit je einem Stk Wasserpumpenzange KnipeX 180,250 und 300mm Länge.
Best. Nr. K 92128 EUR **119,90**



4 Torx-Inbus-Spezialkassette, 41-tlg.

Kompletter Profi-Satz mit 1/4" Torx TX8 - TX40 Stecknüsse mit Stirnlochbohrung (Computer, E-Geräte) und Außentorx E 4 bis E10. Stecknüsse 1/2" Antrieb Torx T45 - T60, Inbuss 7 - 14mm kurz und 6 - 12mm lang. Zusätzlich noch 1/2" Stecknüsse Außentorx E 12 - E20 sowie Inbusschlüssel 1,25, 2, 2,5 und 3mm. Kompletter - Satz für den universellen Einsatz in hochwertiger Qualität.
Best. Nr. K 48195 EUR **99,50**



5 Ring-Gabel-Komplettsatz

Kompletter Schlüsselsatz von 6 - 32 mm in professioneller Ausführung. Lieferung in Kartonverpackung und inkl. PVC-Rolltasche.
Best. Nr. K 43159 EUR **119,00**

6 Splintentreibersatz

6 tlg., Chrom-Vanadium, Lufthärtestahl, in Kunststoffkassette, mit vergütetem Hartkopf und den Größen 2 mm, 3 mm, 4 mm, 5 mm, 6 mm, 8 mm.
Best. Nr. K 45806 EUR **39,95**

7 Sicherungsringzangen-Set Gedore

4 tlg, Chrom-Vanadium, schwarz lackiert, mit farbig getauchtem Griffschutz, für Innen- und Außenseigeringe.
Best. Nr. K 26401 EUR **79,95**



8 Lattenhammer Profi Ganzstahl

Robuster Hammer aus einem Stück geschmiedet, feinblank polierte Oberfläche, raue Bahn, ergonomische 2-Komponenten-Griff für ermüdungsfreies Arbeiten. Kopfgewicht 600g. Komplet mit magnetischen Nagelhalter.
Best. Nr. K 124156 EUR **39,95**

AKTION
statt 179,90
nur **149,95**

9 Kombi Steckschlüssel Satz 1/4 + 3/8 + 1/2, 172tlg.

Umfangreich bestückter Universalsatz mit allen gängigen Steckschlüsseln von 6-32mm. Zusätzlich ein umfangreiches Sortiment an Torx-Schlitz und Kreuz Bits. Lieferung im stabilen Transportkoffer mit Metallschnallen in bester, bekannter Gedore red Qualität.
Best. Nr. K 109127 statt 179,90 EUR **149,95**

10 Gewindecneider komplett-Satz M3 - M12

Hochwertiger 44-teiliger HSS Gewindecneider-Satz aus dem Haus Terrax by Ruko von M3-M12 inkl. aller erforderlichen Schneideisen, Schneideisenhalter, Spiralbohrer, Wendeisen, einem Schraubendreher und einer Gewindecnablone. Verpackt in praktischer Stahlblech-Aufbewahrungskassette.
Best. Nr. K 63687 EUR **149,00**



Jetzt für kurze Zeit
gratis Aktionszugabe
siehe online



**1 Akku-Fettpresse FP18-Solo
+ gratis Aktion**

Profi Akku Fettpresse mit max.690 Bar, für Direktbefüllung, Gebinde oder 400g Standard - Fettkartuschen, LED - Licht für optimale Sicht, Fettmenge in 10 Stufen einstellbar. 1200mm Schlauch und Nippel, ohne Akkupack, ohne Ladegerät.

Best. Nr. K 121043 EUR 378,00



2 Fettpresse Prelix

Set inklusive Panzerschlauch und Rundkopfdüse. Durch hohe Passgenauigkeit wird eine „Scheinschmierung“ verhindert.

Best. Nr. K 14331 EUR 49,90



**3 Hochleistungs
Mehrzweckfett**

Fettkartusche gefüllt mit 400g hochwertigem Universalfett.

Stück: 1
Best. Nr. K 152 EUR 4,49
ab 12 Stück 3,59

4 UMETA Spezialkupplung

Abschmieren ohne Festhalten der Kupplung! Keine verschmierten Abschmierstellen und Fettverlust, spart Zeit und Geld! M10x1.

Best. Nr. K 37261 EUR 29,95



5 Gabelhubwagen 2500kg

Robuster Handhubwagen mit 2.500kg Tragfähigkeit und praktischen Tandemrollen aus PU und kugelgelagert, sind keine "nicht kreidende Räder" - hinterlassen je nach Untergrund Spuren, Gabellänge 1150mm, Gabelbreite 540mm, Hubhöhe min. 85mm, max. 200mm. Verlässlicher, universell einsetzbarer Helfer mit ruhigem Lauf.

Best. Nr. K 120117 EUR 379,00

Frachtpauschale:59,00

+
1895
Punkte



6 Funk -PKW Winde

Praktische 12 V Winde mit einer Zugleistung bis 2500 kg. Komplett mit 10 m Seil (5,5 mm) und Haken. Extra langes Batterieanschlusskabel für einfache Stromversorgung. Betrieb über Bedienkabel oder über serienmäßige Funkfernsteuerung, dadurch ist ein optimales Arbeiten möglich. Zuggeschwindigkeit ca. 2 m/min.

Best. Nr. K 67769 EUR 149,90



7 Seilzug Top 2T

Praktischer Seilzug mit kompakter Abmessung. Ideal für Hebe-und Spannarbeiten. Seillänge 2,2m Durchmesser 5,0mm.

Best. Nr. K 34 EUR 34,50

Seilzug Profi

extra starke Ausführung, 2,5 m Seil, Kapazität 4 t

Best. Nr. K 2711 EUR 39,95



8 Stirnradflaschenzug 1 T

Kompakter Kettenzug mit 1000 kg Tragkraft. Länge Lastkette/Hub 3 Meter, Länge der Bediennette 2,5 Meter. Eigengewicht: ca. 10,7 kg

Best. Nr. K 17080 EUR 99,95

Stirnradflaschenzug 2 T

Stabiler Kettenzug mit max. 2000 kg Tragkraft. Länge Lastkette/Hub 3 Meter, Länge der Bediennette 2,5 Meter. Eigengewicht: ca.16,5 kg

Best. Nr. K 17084 EUR 139,90

+
2490
Punkte



9 Elektro-Funk Seilwinde FS 450/900

Elektrische Seilwinde mit max.450 Kg Hubkraft bzw.900 kg mit serienmäßiger Umlenkrolle. Durch die kompakte Bauweise und die praktische Funk-Fernsteuerung ist diese Winde einfach zu montieren und universell einsetzbar. Hubhöhe max 12m bzw 6m mit Umlenkrolle, Motor 1600 Watt/230 Volt.

Best. Nr. K 117959 EUR 498,00

Frachtpauschale:39,00



10 Stempelwagenheber Mammuth 50t

Sehr robuster Wagenheber mit 50t Hubkraft für den Einsatz in Gewerbe, LKW- Bereich oder der Landwirtschaft. Technische Daten: Höhe min.265mm, Hub: 168mm, Gesamthöhe max. 433mm, Durch das geringe Gewicht von 25 kg auch für Pannendienst ideal einsetzbar.

Best. Nr. K 116249 EUR 178,00



1 Hoftankstelle AF3000 - 60 Liter

Selbstsaugende Dieselpumpe mit 60l/min Förderleistung, 230V, 2800 U/min. Komplett mit Zählwerk, 4m Auslaufschlauch und automatischer Zapfpistole. Anschlusskabel 2m, Anschlüsse 1", Gewicht 19 kg. Durch geschlossene Bauform weniger Geräusch und besserer Schutz vor Witterung. Maße BxHxT ca: 36x37x23 cm Zapfpistole für Pkw geeignet.
Best. Nr. K 1982 EUR **599,00**

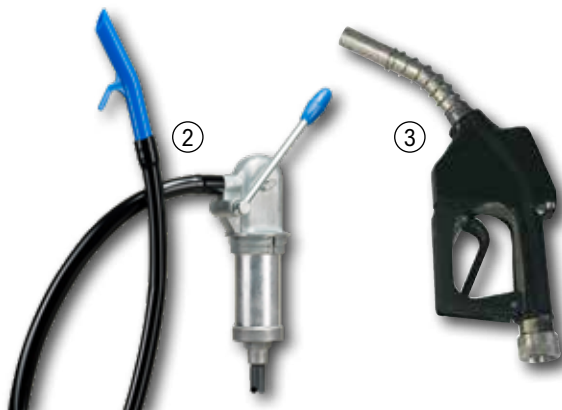

3 Zapfpistole Profi

Verstärkte Ausführung inkl. Drehgelenk, Anschluss 1" IG, Durchfluss max. 100 L/min, Ø 30 mm. Speziell für Landmaschinen, LKW usw. Nicht für PKW geeignet.
Best. Nr. K 18619 EUR **89,90**



4 Kraftstofftrolley 53 Liter

mit UN-Zulassung für Kraftstofftransport, Behälter 53 l aus HD-PE mit Rädern und Handgriff zum Handling, Zapfpistolenpumpe 7,5 l/min mit 3 m Zapfschlauch und mit Feststellraste für den Abzugbügel, Schwallwand, Befüllstutzen mit integrierter Entlüftung, 2 Absperrhähne zur problemlosen Demontage des Zapfschlauches, integrierte Vertiefung zur Befestigung des Trolleys mit Ratschen-Zurrurt während des Transportes, Maße (LxBxH): 87x42x33 cm, Gewicht ca. 9 kg.
Best. Nr. K 71352 EUR **279,90**



+ 7990 Punkte

5 Diesel Hoftankstelle - Komplettsset 998 L

Mit der SAUGUT by FAIE Diesel-Hoftankanlage erledigen Sie das Tanken Ihrer Fahrzeuge rasch und bequem Zuhause. Die Profi Hoftankanlage verfügt über eine leistungsstarke, selbstsaugende Elektropumpe mit einer Leistung von max. 60 L/min. Durch das integrierte Zählwerk mit Tages- und Gesamtzählwerk ist jederzeit eine genaue Kontrolle der Abgabemenge möglich. Die automatische Zapfpistole sorgt für einen bequemen und sicheren Tankvorgang (kein Überlaufen!). Inklusive 4 m Auslaufschlauch. Der doppelwandige Tank 998L verfügt über eine Leck- und Füllstandsanzeige für optimale Sicherheit und Kontrolle. Ein verzinktes Untergestell sorgt für einen einfachen Transport mit einem Hubwagen oder Ähnlichem. Abmessungen Tank: LxBxH: 128 x 76 x 142 cm
Best. Nr. K 51137 EUR **1598,00**
Frachtpauschale: **95,00**



6 Kurbelpumpe 18l/min

Hochwertige Handkurbelpumpe mit einer Förderleistung von ca. 18 L/min. Geeignet für Öle bis SAE 90 sowie nicht aggressive Medien wie Heizöl, Diesel, Petroleum usw. Profi-Ausführung mit hochwertigen NBR-Dichtungen. Saugrohr: 3tlg aus Metall Gesamtlänge ca. 1m inkl Ansaugfilter.
Best. Nr. K 115374 EUR **67,90**



7 Dieseltank Economie 999 L

Preiswerter Diesel/Heizöltank in doppelwandiger Ausführung. Füllinhalt max. 999 Liter, verzinkter Außenbehälter mit Tragegriffen und korrosionsfreier Innenbehälter aus Kunststoff. Maße: LxBxH 1135x727x1540 mm, Eigengewicht ca. 80 kg. Lieferung ohne Pumpe jedoch komplett mit Leck- und Füllstandsanzeige.
Best. Nr. K 97559 EUR **699,00**
Frachtpauschale: **95,00**

TOP-ANGEBOT
nur **699,00**

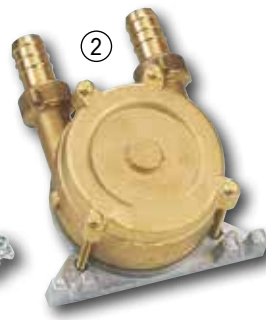

1 Zapfwellenpumpe MLI 25
 Selbstsaugende Zapfwellenpumpe für alle Schlepper mit Stand-Zapfwellenanschluss 1 3/8 x 6. Die Drehrichtung der Zapfwellenpumpe ist auf den Antrieb gesehen nach links (Traktor Heckzapfwelle dreht im Uhrzeigersinn nach rechts). Förderleistung max 150 l/min, Höchstdruck 25 Bar, Anschluss saugseitig 1" AG auf 30 mm Schlauch, druckseitig 1/2 AG auf 3/4" Schlauch. Durch das Druckregelventil ist ein stufenloses Einstellen des Arbeitsdruckes sowie der Durchflussmenge möglich, dadurch ist diese Pumpe ideal für alle Reinigungs- und Bewässerungsaufgaben geeignet. Achtung: Bei Absperrern der Wasserentnahme ist das Abstellen der Pumpe trotzdem erforderlich. Best. Nr. K 47451 EUR **198,00**

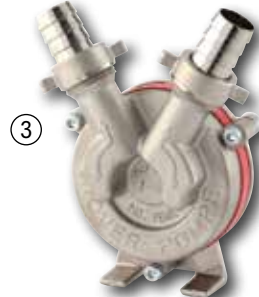

3 Bohrmaschinenpumpe Edelstahl 25l/min
 Praktische Bohrmaschinenpumpe aus Edelstahl, lebensmittelecht und selbstansaugend (nach Befüllung) durch Impeller Technologie. Ideal geeignet für Wein, Most, Salz- und Süßwasser, Milch, Öle, sowie Flüssigkeiten, deren Viskosität nicht mehr als 30° Centistokes oder mehr als 4 Grad Engler überschreitet. In der Flüssigkeit sollte jedoch keine bzw. nur sehr kleine Feststoffe enthalten sein. Technische Daten: Leistung: ca.1500l/h, Schlauchanschluss: 3/4", Drehzahl max.: 2850 U/min, Förderhöhe max.: 24 m. Best. Nr. K 56182 EUR **69,95**



4 Handbrunnenpumpe Nostalgie
 Max. Saughöhe 7 m, Arbeitszylinder 75 mm Ø, Fördermenge ca. 28 l/min. Für Saugleitung 1 1/4", mit Rundflansch und allseitig drehbarer Schwengelstütze aus Gusseisen. Best. Nr. K 23185 EUR **99,90**

5 Universalpumpe lebensmittelecht, 230 Volt
 Selbstsaugende (in gefülltem Zustand) Elektropumpe, lebensmittelecht. Motor 340 Watt / 230 Volt, 2800 U/min, Förderleistung max.1700 l/h, Förderhöhe max. 25 m (2,5 bar), Saughöhe max. 6 Meter, Schlauchanschluss 3/4". Durch praktischen Wippschalter in beide Richtungen einsetzbar. Handliche und preiswerte Pumpe zum Fördern von Milch, Wein, Most, Essig usw. Best. Nr. K 24639 EUR **139,90**

2 Bohrmaschinenpumpe aus Messing
 Ideal für den universellen Einsatz. Universalpumpe mit ca. 40 l/min. Leistung bei 3400 U/min. Förderhöhe max.20mSchlauchanschluss 3/4"nach Befüllung selbstsaugend Best. Nr. K 12462 EUR **49,50**

6 Gartenpumpe P 2000 G
 Handliche und praktische Pumpe zum Fördern, Auspenden oder Versprühen von Klarwasser. Motor 450 Watt /230 V, max. Fördermenge 2000 l/h, max. Förderhöhe 30 m = 3,0 bar, Anschlüsse. 1" IG. Fördermenge max.: 2000 Druck max. (bar): 3 Best. Nr. K 77834 EUR **129,95**



7 IBC Tank 1000 Liter
 Kompletter IBC Standard Tank mit 1.000 Liter Fassungsvermögen. Der Innenbehälter ist von einem stabilem, verzinktem Stahlrohrrahmen eingefasst. Die Lieferung erfolgt komplett montiert auf einer hochwertigen Kunststoffpalette. Durch diese Palettenbauweise lässt sich dieser Tank allseitig unterfahren und es ist möglich mehrere gefahrlos und einfach zu stapeln. Der Innenbehälter besteht aus hochverdichtetem Polyethylen (HPDE) und ist lebensmittelecht. Im Lieferumfang sind ein wechselbarer Hahn, sowie Schraubkappe und Deckel bereits enthalten. IBC's besitzen keine Gefahrgutzulassung! Technische Daten: Volumen: 1000l/Abgang: 2"Einfüllöffnung: 225 mm. Maße: 1200x1000x1163 mm. Palettenmaterial: Kunststoff (PE) Best. Nr. K 71042 EUR **299,95** Frachtpauschale:**79,00**



8 IBC/ Klauenkuppung Adapter 3/4 Zoll AG Standard f.M.
 Standard Adapter von S60x6 (2", DN50) auf Feingewinde (IG) mit passender GEKA Kupplung (AG) Anschluss zum IBC: S60x6 (DN50) IG – Grob, Abgang: GEKA Kupplung, Gemessener Durchmesser: 55-62mm Best. Nr. K 99279 EUR **9,99**

10 IBC Adapter von Grob- auf Feingewinde 2"
 Adapter um Verbindungen mit einem 2 Zoll Feingewinde am IBC herzustellen. Anschluss zum IBC: S60x6 (DN50) IG – grob; Abgang: 2" NPT (DN50) AG – fein; Gemessener Durchmesser: 55-62mm Best. Nr. K 70913 EUR **11,50**

9 IBC Kugelhahn Metall feste Mutter
 Stabiler Metallkugelhahn mit IBC Adapter S60x6 (2" / DN50) zum Anschluss an Standard IBC Hähne. Variante Standard mit fester Mutter, Tülle abnehmbar, Griff mit rutschfestem Gummi ausgestattet. Anschluss zum IBC: S60x6 (DN50) IG – grob, Abgang: Schlauchtülle 3/4" (19mm), Gemessener Durchmesser: 55x62mm Best. Nr. K 70742 EUR **17,50**

11 IBC Auslaufstutzen, zweiteilig
 Praktischer Auslaufstutzen, 2-teilig bestehend aus Auslaufstutzen und frei drehbarer Überwurfmutter (=Verdrehschutz). Anschluss an IBC: S60x6 (DN50) IG – grob; Abgang: 47mm Schlauchtülle; Gemessener Durchmesser: 55-62mm Best. Nr. K 70912 EUR **10,50**



1 Schlauchaufroller SR 20
mit überzeugendem Preis-Leistungsverhältnis. Komplett mit 20 m 1/2" Gewebeschlauch, sämtlichen Kupplungen, Düse und Anschlusschlauch.
Best. Nr. K 56201 EUR **99,95**



2 Gartenbrause GB 7
Robuste Multifunktionspritze aus Metall. Wasserstrahl und -menge stufenlos verstellbar. Mit Messinganschluss für alle marktüblichen Stecksysteme.
Best. Nr. K 22626 EUR **17,95**

3 Spritzbrause SB 2
Multifunktionsbrause aus Metall. Wasserstrahl und -menge stufenlos einstellbar. Durch 7 Wasserstrahlformen für alle Reinigungs- und Gießarbeiten hervorragend geeignet. Messinganschluss für alle gängigen Stecksysteme.
Best. Nr. K 22628 EUR **17,95**



+ 1199 Punkte

7 Nass Trockensauger TE-VC 2340 SA
Vielseitiger Staubsauger mit 40l Edelstahlbehälter und angenehm leisem Bi-Turbo Motor. Mit Transportgriff und Trolleyfunktion, sowie Steckdose für E-Werkzeuge bis 2250W. Set inkl. 3m Saugschlauch, Fehlluftregler, Teleskop Edelstahl Saugrohr, umschaltbare Nass- Trockendüse, Fugendüse und Polsterdüse. Leistung 1200W, Netzkabel 0,5m, Saugschlauch Ø36mm, Netzanschluss 220-240V.
Best. Nr. K 101008 EUR **239,90**



4 Kombi Tauchpumpe GS 751
Praktische Universalpumpe für Klar- und Schmutzwasser. Durch die unterschiedlichen Saugkörbe ist diese Pumpe sowohl für Schmutzwasser bis Korngröße 30mm als auch flachsaugend (nicht im Dauerbetrieb) bis 1mm einsetzbar. Technische Daten: Motor 750W /230Volt, Förderleistung max.15900 L/h, Förderhöhe 8,5m, Anschlussgewinde 5/4 IG. Komplett mit variabel einstellbarem Schwimmschalter und Schlauchanschluss 5/4" / 1".
Best. Nr. K 116118 EUR **79,95**



5 Tauchpumpe GH-SP 2768
Kompakte Tauchpumpe zum Leerpumpen von Regenfässern, Brunnen und vielem mehr. Fördermenge max. 6800l/Std., Förderhöhe max. 5,5m, Eintauchtiefe bis 5m, stufenlos einstellbarer Schwimmschalter, mit Tragegriff. Korngröße max. 5mm, Anschlussgewinde 6/4", Schlauchanschluss für 25/32mm Schläuche inklusive.
Best. Nr. K 49169 EUR **59,95**



6 Schlauchwagen Aqua Roll Set
Praktisches Komplett Set mit 20m 1/2" Schlauch und allen notwendigen Systemteilen, sowie einer stufenlos verstellbaren Spritze.
Best. Nr. K 101196 EUR **79,95**



8 Schmutzwasser-Tauchpumpe 20000 Aquasensor
Hochwertige Schmutzwasserpumpe mit Aquasensor für den Einsatz in engen Schächten oder Gruben. Hochwertige Abdichtung und Ölkammer für lange Lebensdauer. Fördert Schmutzwasser bis zu 35mm Korndurchmesser. Leistung: max 20.000L/h, Druck max.0,9 Bar/ 9 Meter Förderhöhe, Motor: 750 Watt/230V. Anschluß über Gewinde 6/4" IG oder mit 5/4, 6/4 oder 2" Schlauch.
Best. Nr. K 113609 EUR **179,90**



9 Fäkalienpumpe Vortex 100
Extrem robuste Fäkalienpumpe mit Schwimmschalter. Motor: ölgefüllter Tauchmotor mit 0,75 kW/230 Volt. Förderleistung 280 L/min, Förderhöhe max. 9 m, Festkörper bis 36 mm. Anschluss 2" IG, Gewicht 23 kg. Robuste Pumpe für den harten Einsatz und eine lange Lebensdauer. Fördermenge max.: 16800 Druck max. (bar): 0.9
Best. Nr. K 63017 EUR **478,00**



10 Fäkalienpumpe Vortex 200
Abwasser Tauchpumpe mit massiven Guss-Gehäuse und Edelstahl-Antriebswelle. Geeignet für Korngrößen bis zu 55mm. Ölgefüllter Tauchmotor 1,5KW/2,0 PS 230 Volt für optimale Kühlung hoher Belastung. Leistung: max 550L/min, Förderhöhe max.11 Meter. Komplett mit Schwimmschalter und 10m Anschlussleitung. Ausgang: 2" IG.
Best. Nr. K 110021 EUR **698,00**
Frachtpauschale:**59,00**



+ 2895 Punkte

11 Fäkalienpumpe Grinder 100+MS mit Motorschutzkasten
Fäkalienpumpe mit integriertem Schneidwerk und Schwimmschalter. Motor mit 0,75 kW/230 Volt, Förderleistung max. 250 L/min, Förderhöhe max. 10 m, Gewicht 26 kg, Anschluss 2" IG. Ideale Pumpe für die Beseitigung von Hausabwässern, für Wochenend- und Ferienhäuser usw. Neue Ausführung serienmäßig mit Motorschutzkasten. Verhindert zuverlässig mögliche Schäden an der Pumpe durch das Verkleben von Feststoffen im Schneidwerk.
Best. Nr. K 18969 EUR **579,00**
Frachtpauschale:**39,00**



1 Drucksprühergerät Mesto Pico
Preiswerter Drucksprüher mit 5 l Füllinhalt. Neue Bauform mit integriertem Einfülltrichter und hoher Standfestigkeit.
Best. Nr. K 66616 EUR **49,95**



2 Drucksprühergerät Mesto 3275M
Hochwertiger Drucksprüher mit 5 Liter Füllinhalt mit Düse, Spritzrohr 40cm und Spiralschlauch mit 2,5 m Länge. Betriebsdruck: 3 bar. Kolbenmanometer mit eingebautem Sicherheitsventil, integrierter Einfülltrichter und Fußreif für sicheren Stand und einem Wandhalter.
Best. Nr. K 101392 EUR **87,90**



3 Akku-Rückensprühergerät REA 15 AC1
Das drehzahlgesteuerte Akku-Rückensprühergerät hält den Arbeitsdruck auf der Regulierdüse konstant. Ergonomisch geformter 15 Liter Behälter, gepolsterte S-Form Traggurte mit Klick-System, 50 cm Messing Sprührohr, maximaler Druck 3 bar, Li-Ion Akku 18V CAS Li Ionen Akku mit 2,0 Ah, Ladezeit ca 80 min. Lieferung komplett inkl. Akku und Ladegerät.
Best. Nr. K 101258 EUR **479,00**



4 Rückensprühergerät RPD 15
Innovatives Sprühergerät mit optimaler Ergonomie für Einsatz in Haus, Hof und Garten. Außenliegende im Hebel integrierte Pumpe für leichte Bedienung und großen Füllinhalt (15 Liter) bei kompakter Abmessung. Maximaldruck: 5 bar, Abmessung HxBxL: 610x400x220mm, komplett mit Regulierdüse, Doppel-Tragegurt und Lanzeneinheit.
Best. Nr. K 77081 EUR **169,50**



5 Universal-Weißelspritze Inox 40
Allroundspritze mit 40L Behälter aus Edelstahl, zum Weißeln mit Kalkmilch, versprühen von Desinfektionsmittel, Korrosionsschutz, zur Unkrautbekämpfung uvm. Die Spritze kann mit jedem handelsüblichen Kompressor betrieben werden. Die Lieferung erfolgt komplett mit 10m Schlauchleitung, Einfülltrichter, Spritzgarnitur inkl. Düsenatz, Lanze mit Winkel und Abstellventil sowie eine Verlängerung 750mm. Die Spritze verfügt über eine komplette Sicherheitsausstattung inkl. Sicherheitsventil, Manometer und einen Ablasshahn.
Best. Nr. K 115089 EUR **698,00**
Frachtpauschale:**39,00**



+ 1499 Punkte

6 Universal-Weißelspritze Edelstahl 19L
Fahrbarer Behälter aus Edelstahl zum mühelosen Weißeln mit Kalk- oder Innen- und Außenfarbe. Behälterinhalt 19 Liter. Komplette Ausstattung mit Fülltrichter, 10m Schlauchleitung, Spritzgarnitur mit 2x Flachstrahldüse und Verlängerung (Gesamtlänge 1,6m) sowie kompletter Wartungseinheit für den Luftanschluss an jeden handelsüblichen Kompressor. Komplett mit Sicherheitsventil, Absperrhahn und Druckminderer zur optimalen Einstellung der Arbeitsdrucks für ein sauberes Spritzbild.
Best. Nr. K 115091 **statt 349,95 EUR 299,95**



7 Futterdämpfer Edelstahl

Hochwertiger Futterdämpfer SAUGUT by FAIE mit Schamotteinsatz. Hergestellt in Europa aus hochwertigem Edelstahl AISI 430, dadurch extrem lange Lebensdauer. Ein Dämpfer für Generationen! Kippbarer Kessel aus Edelstahl - für vielfältigsten Einsatz und größtmögliche Hygiene. Der Kessel verfügt über eine große Feuerstelle mit großzügiger Schamott-Auskleidung, diese garantiert Ihnen die perfekte Nutzung des Brennmaterials, eine optimale Nutzung der Wärme

Futterdämpfer 100 L Edelstahl
Kesselvolumen: ca. 100 Liter
L x B x H: 80 x 81 x 125 cm
Rauchrohranschluss: 120 mm
Eigengewicht: 51 Kg Dämpfzeit: ca. 85 Minuten Füllmenge: ca. 65 Kg (Kartoffel) Kesseldurchmesser außen: 60 cm Kesseldurchmesser innen: 56,5 cm Kesselhöhe innen: 36 cm
Best. Nr. K 45408 EUR **798,00**
Frachtpauschale:**95,00**

Futterdämpfer 80 L Edelstahl
Kesselvolumen: ca. 80 Liter,
L x B x H: 70 x 75 x 110 cm,
Rauchrohranschluss: 120 mm,
Eigengewicht: 39 kg, Dämpfzeit: ca. 80 Minuten, Füllmenge: ca. 50 kg (Kartoffel), Kesseldurchmesser außen: 60 cm, Kesseldurchmesser innen: 50 cm, Kesselhöhe innen: 36 cm
Best. Nr. K 52532 EUR **699,00**
Frachtpauschale:**95,00**



1 Spannstifte Sortiment, 280-tlg.
2 - 10 mm, 18 Größen, Federstahl, phosphatiert.
Best. Nr. K 54321 **statt 21,95 EUR 19,50**



2 Schrumpfschlauch Sortiment, 127-tlg.
2 - 13 mm, 7 Größen, Schrumpfverhältnis 1:2.
Best. Nr. K 54334 **statt 11,95 EUR 9,95**



3 CU-Dichtungsringe Sortiment, 150-tlg.
5 - 17,5 mm, 15 Größen, Kupfer.
Best. Nr. K 54337 **statt 27,90 EUR 23,90**

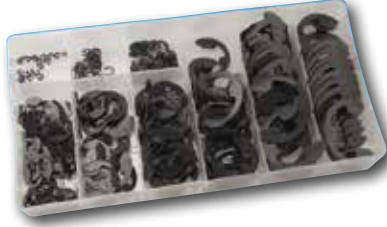

4 Sicherungsscheiben Sortiment, 300-tlg.
Für Wellen mit Nut von 1,5 - 22 mm Nenn-Ø, 9 Größen, Federstahl, phosphatiert.
Best. Nr. K 54314 **EUR 17,95**



5 Schlauchklemmen Sortiment, 26-tlg.
16 - 40 mm, 6 Größen, verzinkt.
Best. Nr. K 54336 **EUR 13,95**



6 Seegering Sortiment, 300-tlg.
Für Wellen mit Nut von 3 - 32 mm, 18 Größen, Federstahl, phosphatiert.
Best. Nr. K 54318 **EUR 17,95**



7 Gartenschere 2
Von Profis weltweit eingesetzt!
Mit Drahtabschneider, 215 mm lang, Gewicht 240 g, max. 25 mm Astdurchmesser.
Best. Nr. K 47565 **EUR 69,95**



8 Gartenschere Profi 215
Hochwertige Gartenschere mit Klinge aus Qualitätsstahl und spezieller Teflon-Beschichtung. Schneidleistung bis 18 mm, abgewinkelter Schneidkopf und Pufferdämpfung für schonendes Arbeiten.
Best. Nr. K 66889 **EUR 24,95**



9 Astsäge 600
Klappbare Säge mit ziehendem Schnitt - Sägeblatt 16 cm. Rostfreies, verchromtes Sägeblatt aus gehärtetem Stahl für sauberen präzisen Schnitt.
Best. Nr. K 54964 **EUR 37,95**

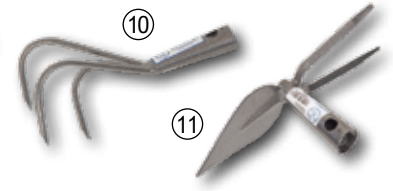

10 Grubber mit 3 Zinken
aus hochwertigem Stahl und robuster Dülle. Arbeitsbreite von 14cm. Bestens geeignet für die Bodenbearbeitung.
Best. Nr. K 114409 **EUR 7,99**

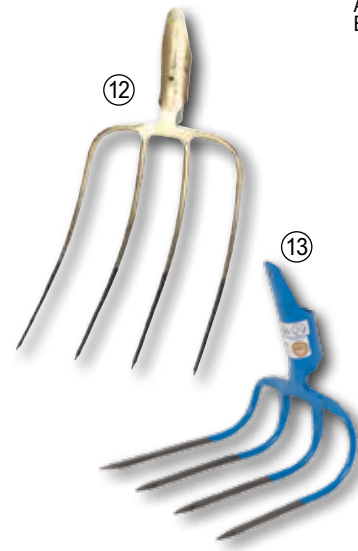

11 Gartenhäckchen 26cm
aus hochwertigem Stahl und robuster Dülle. Herzform 26cm und 2 Zinken.
Best. Nr. K 46565 **EUR 7,99**

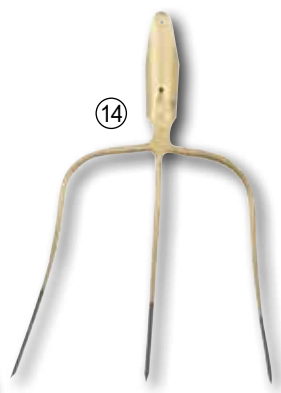

12 Düggabel
Größe Best. Nr. EUR
(cm)
4 Zinken 31 x 23 K 9111 **19,95**
5 Zinken 31 x 24 K 9113 **27,50**



15 2-Rinder-Sense, mähfertig
Klingenbreite 60 mm.
Länge (cm) Best. Nr. EUR
70 K 12144 **63,95**
75 K 12234 **67,50**
80 K 54008 **69,95**
85 K 109287 **72,50**
90 K 37996 **74,90**

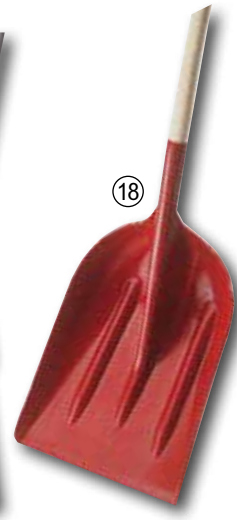

18 Kunststoffschaufel
Größe 50x34 cm mit Stiel.
Best. Nr. K 2422 **EUR 39,95**
Frachtpauschale: **19,00**



17 Getreideschaufel Alu
Starke Ausführung, mit aufgenieteter Stahlkante.
Größe (cm) Best. Nr. EUR
32 x 38 K 36197 **16,95**
36 x 38 K 50150 **17,50**



13 Dügelapparat
Sehr robust, LxB 27x21.
Best. Nr. K 23492 **EUR 36,50**

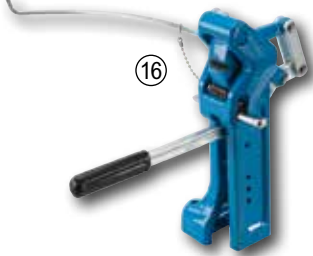

14 Grasgabel 3 Zinken
Best. Nr. K 51502 **EUR 19,95**

16 Dengelapparat
Mit diesem schon seit Jahrzehnten bewährten Gerät können auch Ungeübte einen guten Dengel erreichen, mit diesem Gerät wird das Mähen von Hand ein Vergnügen! 2 Jahre Garantie!
Best. Nr. K 9108 **EUR 298,00**

19 Universalbesen Premium
Profi-Straßenbesen mit extrastarkem ummantelten Stahlrohrstiel mit 1300 mm. Angeschrägte Sternborsten für optimale Kehrleistung und lange Lebensdauer. Größe 380x260 mm.
Best. Nr. K 65034 **EUR 29,95**



1 Putzpapier Rolle 195x217
Handliche, nassfeste und saugstarke Putzpapierrolle mit ca. 445 Blatt, zweilagig. Außendurchmesser ca. 180mm, Höhe ca. 196mm.
Best. Nr. K 120512 EUR **9,99**

2 Handschutzcreme PR88
Der abwaschbare Handschuh, schützt vor Öl, Fett und Schmutz. Hautfreundlich. Inhalt 1000 ml.
Best. Nr. K 38273 EUR **15,99**

3 Arbeitshandschuh Maxiflex
Hochwertiger Nitril-Handschuh mit hervorragendem Tragekomfort, hoher mechanischer Beständigkeit und sehr guten Griffeigenschaften durch Feinnoppung.

Größe	Best. Nr.	EUR
8	K 48371	6,95
9	K 48372	6,95
10	K 48373	6,95
11	K 60124	6,95
12	K 26992	6,95

4 Schutzbrille Visitor
Klassische Schutzbrille aus Polycarbonat. Durch die große Brillenform auch für Brillenträger geeignet. Die breiten Bügel bietet guten Partikelschutz bei hohem Tragekomfort.
Best. Nr. K 56892 EUR **4,99**

5 Gehörschutzradio mit Bluetooth
Musik und Schutz in Einem. Der elektronische Gehörschutz verfügt über eine Dämmung von 29 Dezibel. Durch die elektronische Regelung (Hörmodus) kann sich der Anwender unterhalten ohne den Kopfhörer abnehmen zu müssen. Über Bluetooth lässt sich der Kopfhörer problemlos mit Ihren Handy verbinden und ermöglicht so das Abhören von Musik oder telefonieren. Das integrierte FM-Radio mit digitaler Frequenzanzeige und automatischem Sendersuchlauf bietet eine hervorragende Empfangs- und Klangqualität. Der Kopfhörer hat AUX Anschluss inkl. Kabel, Lith-Ionen-Akku mit ca. 28 Std Laufzeit und Ladefunktion über mitgeliefertem Micro-USB-Ladekabel. Eigengewicht nur 390g.
Best. Nr. K 124561 EUR **99,95**

6 Bundhose Essential Line alaskablau/dunkelblau
Zwei Einschubtaschen, eine Seitentasche mit Patte und verdecktem Klettverschluss, eine Handytasche mit Lasche und verdecktem Klettverschluss, eine Gesäßtasche, zwei Zollstabtaschen und zwei Fächern, Bund mit Patentknopf und Gummizug, Hosenschlitz mit Metallzipf. Material: 65% Polyester, 35% Baumwolle. Größen: 44-62.
Best. Nr. K 81021 EUR **36,99**

Bundhose Essential Line raven-grau/schwarz
Größen: 44-62.
Best. Nr. K 81014 EUR **36,99**

7 Latzhose "Aktion" Basic grün
Praktische und robuste Arbeitshose vom Reindl aus 35% Baumwolle/ 65% Polyester ca. 245 g/m², Rückenlatz mit Taillengummi hochgeschritten und Gummiträger mit Klemmschnallen. Eine Latztasche mit Patte, zwei Vorderhosentaschen und eine Zollstabtasche. Seitenschlitz und Hosenschlitz mit jeweils zwei Knöpfen. Gr. 50-58.
Best. Nr. K 81127 EUR **19,99**

TOP-ANGEBOT
nur **19,99**



8 Arbeitstiefel DunlopWork-It S5 Full safety
Sicherheitstiefel aus leichten PCV-Material mit Stahlkappe, Stahlzwischensohle und Durchtrittssicherheit nach S5 Norm, 100% Wasserdicht, ölbeständig und rutschfest. Griffige Sohle für sicheren Halt.
Best. Nr. K 81142 EUR **39,95**

9 Worker-Socken 3er Pack
Mit doppelt elastischem Bündchen sowie Verstärkung im Fersen- und Zehenbereich. Optimales Fußklima und Feuchtigkeitstransport durch Baumwoll-Polyestermischung. Material: 65% Baumwolle, 30% Polyester, 5% sonstige Fasern.

Größe	Best. Nr.	EUR
39/42	K 108126	8,99
43/46	K 108129	8,99



10 Super Birki blau Fusion
Der rutschhemmende Super Birki wie in einem Stück aus flexiblem PU Schaum geformt und eignet sich ideal für den Einsatz im Freien sowie für den Beruf. Das Material ist wasser- und schmutzabweisend und sehr pflegeleicht. Für angenehmen Komfort sorgt ein austauschbares Korkfußbett. Die einfarbigen Clogs sind bei 80°C waschbar das herausnehmbare Fußbett bei 30°C. Farbe: blau, Größe 36-48.
Best. Nr. K 80843 EUR **69,90**

Super Birki grün Fusion
Farbe: grün, Größe 36-48.
Best. Nr. K 80842 EUR **69,90**

11 Sicherheitstiefel-Arbeits-schuh Triest S3 schwarz/blau
Ein Arbeitstiefel aus robustem, pflegeleichtem Rindsleder, optimal für die Baustelle, atmungsaktiv, wasserbeständig, Stahlsohle, Stahlkappe, robuste Überkappe, rutschfeste 2-Komponentensohle aus PU/PU mit Trittdämpfung, Sohle ölbeständig und antistatisch, Material: 100% Rindsleder. Größe: 39-47.
Best. Nr. K 81124 EUR **29,99**

12 Sicherheitstiefel-Arbeits-schuh S3 Maurice grau/braun
Ein Arbeitstiefel aus robustem, pflegeleichtem Rindsleder, optimal für die Baustelle, mit metallfreiem Durchtrittschutz, extra breite Kunststoffkappe, wasserbeständig, robuste Überkappe, atmungsaktives Innenfutter, rutschhemmende 2-Komponenten-Sohle, optimale Schock-Absorbierung, Material: 100% Rindsleder. Größe: 40-47.
Best. Nr. K 81126 EUR **59,99**

13 Sicherheitstiefel-Arbeits-schuh S3 Red KH Dachdeckerprofi extrem rutschfest
Der Top Arbeitsschuh mit optimaler RUTSCHSICHERHEIT durch Spezialsohle DUO-SOFT-GRIP und Zehenschutzkappe. Optimaler Komfort durch neues Orthopädieledefutter und Brandsohle, optimale Haltbarkeit durch perfekten Oberteil ohne seitliche Nähte. Hervorragende Trageigenschaften durch beste Sohlenbiegsamkeit, optimales Gewicht durch leichten PUR-Sohlenkern. Gr. 39-48.
Best. Nr. K 80954 EUR **139,90**

Sicherheitstiefel-Arbeits-schuh O3 Red Dachdeckerprofi ohne Schutzkappe
Gr. 39-48.
Best. Nr. K 80993 EUR **139,90**

schütze schuhe
MADE IN AUSTRIA - SINCE 1905



*passend zu Zander nach Dr. Liebig

1 Imkerei Einsteiger Set Zander

Komplettes Set für Imkerei Einsteiger. Komplette Beute inkl. Rähmchen (1x Gitterboden, 2x Vollzarge, 1x Futterzarge, 1x Aludach, Fluglochschieber, Varroatasse, 20x Rähmchen ZA Vollzarge), Stockmeißel, Smoker 8cm, Besen, Futtergeschirr, Mittelwände, Trafolöter, Drahtspanner, Schutzschleier für den Kopf, Buch "Unsere ersten Bienen". Österreichisches Maß, nicht kombinierbar mit Zander nach Dr. Liebig.

Best. Nr. K 114842 EUR **349,90**

Imkerei Einsteiger Set EHM

Best. Nr. K 124786 EUR **349,90**



AKTION
statt 99,99
nur **79,99**



3 Imkerjacke 'Cool' mit Hut

mit integriertem Hut und hochwertigen YKK-Reißverschlüssen. Durch ihren Aufbau aus 3 Schichten unterschiedlicher Netzstruktur bietet sie nicht nur Schutz vor Bienen, sondern auch ausreichend Belüftung an heißen Tagen. Größen XS und S sind auch gut für kleinere Damen geeignet. Männer Größen ab M.

Größe	Best. Nr.	EUR
XS	K 114594	59,99
S	K 114595	59,99
M	K 114596	59,99
L	K 114597	59,99
XL	K 115220	59,99
XXL	K 116087	59,99

9 Imkerhandschuh Leder

aus Leder mit Baumwoll Stulpe

Größe	Best. Nr.	EUR
XS	K 114616	13,99
S	K 111572	13,99
M	K 111573	13,99
L	K 111574	13,99
XL	K 115363	13,99



BESTSELLER

4 Beutenständer

Zerlegbarer Beutenständer in feuerverzinkter Ausführung mit höhenverstellbaren Beinen. Leicht aufstellbar, dadurch als Wanderbock, aber auch als Festaufstellung bestens geeignet. Für bis zu 4 Beuten mit entsprechender Dimension der Holzbalken (nicht im Lieferumfang enthalten, empfohlene Abmessung 70x45mm).

Best. Nr. K 121196
statt 99,99 EUR **79,99**



10 Zander Vollzarge

Vollzarge aus österreichischem Fichtenholz mit Muschelgriffen und Falz. Österreichisches Maß, nicht kombinierbar mit Zander nach Dr. Liebig. LxBXH 490x420x235 mm

Best. Nr. K 114060 EUR **34,99**

EHM Vollzarge

LxBXH 435x420x235 mm

Best. Nr. K 114073 EUR **34,99**

EHM-Q Vollzarge

LxBXH 435x435x235 mm

Best. Nr. K 115464 EUR **34,99**

2 Rähmchen 10 Stück gelocht und gedrahtet

Abmessung	Hersteller	Best. Nr.	EUR
457 x 420 x 220 mm	Zander Vollzarge - gerade Seiten	109370	14,99
457 x 420 x 220 mm	Zander Vollzarge - Hoffmann Seiten	109372	15,99
457 x 420 x 159 mm	Zander Flachzarge - gerade Seiten	109375	14,99
457 x 420 x 159 mm	Zander Flachzarge - Hoffmann Seiten	109376	15,99
457 x 420 x 326 mm	Zander Jumbo - gerade Seiten	109397	18,99
457 x 420 x 326 mm	Zander Jumbo - Hoffmann Seiten	109398	19,99
477 x 420 x 220 mm	Zander Langohr VZ - gerade Seiten*	109373	14,99
477 x 420 x 220 mm	Zander Langohr VZ - Hoffmann Seiten*	109374	15,99
477 x 420 x 159 mm	Zander Langohr FZ - gerade Seiten*	109377	14,99
477 x 420 x 159 mm	Zander Langohr FZ - Hoffmann Seiten*	109378	15,99
400 x 370 x 223 mm	EHM Vollzarge - gerade Seiten	109380	14,99
400 x 370 x 223 mm	EHM Vollzarge - Hoffmann Seiten	109381	15,99
400 x 370 x 159 mm	EHM Flachzarge - gerade Seiten	109384	14,99
400 x 370 x 159 mm	EHM Flachzarge - Hoffmann Seiten	109385	15,99
400 x 370 x 326 mm	EHM Jumbo - gerade Seiten	109389	18,99
400 x 370 x 326 mm	EHM Jumbo - Hoffmann Seiten	109390	19,99
470 x 435 x 300 mm	Dadant Blatt BR - gerade Seiten	109393	18,99
470 x 435 x 300 mm	Dadant Blatt BR - Hoffmann Seiten	109394	19,99
470 x 435 x 159 mm	Dadant Blatt HR - gerade Seiten	109395	18,99
470 x 435 x 159 mm	Dadant Blatt HR - Hoffmann Seiten	109396	19,99
394 x 370 x 223 mm	DNM Vollzarge - gerade Seiten	111596	14,99
394 x 370 x 223 mm	DNM Vollzarge - Hoffmann Seiten	111597	15,99

5 Nelkenöl 20ml

Nelkenöl zum Besänftigen und Wiedervereinen von Bienen.

Best. Nr. K 122227 EUR **3,99**

6 Smoker gelb 10cm

Großer Smoker aus Edelstahl mit gelbem Kunstleder Balg.

Best. Nr. K 111495 EUR **29,99**



11 Absperrgitter mit Rundstäben

Absperrgitter aus verzinktem Stahl.

L x B (mm)	Best. Nr.	EUR
400 x 400	K 111692	11,99
406 x 390	K 111694	11,99
460 x 390	K 111695	11,99

12 Stockmeißel 'Duo'

Langer Edelstahl Stockmeißel mit integriertem Haken

Best. Nr. K 111483 EUR **9,99**

7 Rauchmaterial Imkerei

Echtes Naturprodukt aus Apfelrester, Hackschnitzel, Kräutertabak und Pellets. Inhalt: 500g

Best. Nr. K 118324 EUR **4,49**

8 Zündwürfel

Selbstglimmende Anzündhilfe. Zwei Platten ca. 12 x 9 x 1cm

Best. Nr. K 121302 EUR **2,99**

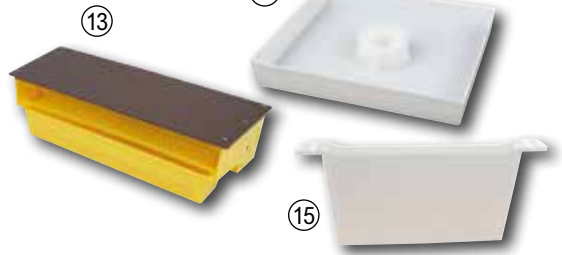

13 Pollenfalle Kunststoff

Pollenfalle zum vorne Einhängen

LxBxH: 39x14x9cm

Best. Nr. K 111554 EUR **16,99**

14 Futtergeschirr 4l

Futterwanne mit Aufstiegsdom und Deckel. LxBxH: 32,5x38,5x5,5cm

Best. Nr. K 112009 EUR **14,99**

15 Futtertasche 1,5l

Futtertasche variabel verwendbar für Universalmagazin, Einheitsmaß oder Zander. LxBxH: 470x35x225mm

Best. Nr. K 114150 EUR **10,99**



AKTION
statt 29,99
nur **22,99**

1 Doppelsieb Edelstahl
Durch das bis zu 40cm ausziehbare, verstellbare Gestell ist es mit vielen Honigtöpfen kombinierbar. Mit 1mm und 0,7mm Maschenweite.
Best. Nr. K 111519
statt 29,99 EUR **22,99**

2 Entdeckelungsgabel rot gebogen

mit gebogenen Zinken aus Edelstahl
Best. Nr. K 112645 EUR **9,99**



AKTION
statt 64,99
nur **49,99**

3 Refraktometer für Honig
Refraktometer zur Bestimmung des Wassergehaltes im Honig bei 20°C. Die Skala zeigt folgende Werte: Wassergehalt von 12 - 27%, Brix von 58 - 90, Be von 38 - 43
Best. Nr. K 112035
statt 64,99 EUR **49,99**



④

4 Dampfwachsschmelzer inkl. Dampfmeister

Aus Edelstahl gefertigt für bis zu 12 Rähmchen mit extra hohem Innenbehälter. Mit dem mitgelieferten Verschluss kann der Edelstahl-Dampfkessel auch verschlossen werden und dann zum Waschen und Desinfizieren von Rähmchen mit Ätznatronlauge verwendet werden. Behältervolumen innen ca. 80 Liter, Außenmaße: ø 43 cm, Höhe 65 cm. Bestehend aus: Edelstahl-Dampfwachsschmelzer, Edelstahl Innenbehälter, Kunststoffwachsschale 5 Liter, Auslaufstutzen zum Verschließen
Best. Nr. K 117711 EUR **469,90**



⑤

5 Dampfwachsschmelzer aus Kunststoff inkl. Dampfmeister
Dampfwachsschmelzer aus Kunststoff mit Holzrost im Dampfkessel inkl. Dampfmeister und Wachsschale (5l). Innenmaße: 50cm Höhe, 45cm Durchmesser oben und 38cm unten
Best. Nr. K 121701 EUR **249,90**



⑥

6 Dampfmeister
Wassertankvolumen reicht für ca. 70 Minuten Betrieb.
Best. Nr. K 112008 EUR **74,99**
Ersatz - Heizspirale
Best. Nr. K 113268 EUR **17,99**



⑦



7 Selbstwendschleuder vollautomatisch
Vollautomatische Honigschleuder für den Einsteiger sowie auch fortgeschrittenen Imker mit 7 voreingestellten Automatikprogrammen. Sie bietet die Möglichkeit sowohl im manuellen als auch im automatischen Modus zu arbeiten. Der Batteriebetrieb (12V) ermöglicht das Schleudern von Honig überall dort, wo es keinen Zugang zum 230-Volt-Netz gibt. Die Trommel ist aus säurebeständigem Edelstahl gefertigt. Der Korb besteht aus rostfreien, säurebeständigen Stäben und ist mit Kassetten ausgestattet. Die Kassetten sind mit speziellen Führungen und Federn miteinander verbunden, welche eine Rückkehr in die Ausgangsposition ermöglichen. Die am transparenten Deckel der Honigschleuder angebrachte Sicherheitsverriegelung stoppt den Betrieb der Schleuder, wenn der Deckel während des Schleuderns geöffnet wird. Antrieb: elektrischer Bodenantrieb, Energieversorgung: 12/230V, Motor: 24V/250W, Materialstärke Trommel: 0,6mm, Deckel: 4mm, Quetschhahn: Edelstahl 6/4", Brücke, Beine: pulverbeschichtet, Kassetten: Edelstahl

Inhalt	Modell	Ø (mm)	Best. Nr.	EUR
4 Rähmchen	Einheitsmaß, DNM	720	K 120229	1649,00
4 Rähmchen	Zander, Langstrot	720	K 117330	1649,00
6 Rähmchen	Einheitsmaß, DNM	800	K 124670	1899,00
6 Rähmchen	Zander, Langstrot	800	K 120227	1899,00

Frachtpauschale: **95,00**

⑧



8 Tangentialschleuder 60cm elektrisch ohne Achse

Praktische Honigschleuder für Hobbyimker und Einsteiger mit elektrischem Antrieb. Die Schleuder bietet Platz für 4 Rähmchen (DNM, Zander, LS, BW, Dadant). Die Trommel ist aus säurebeständigem Edelstahl gefertigt. Der Korb besteht aus rostfreien, säurebeständigen Stäben. Durch die ausgeklügelte Konstruktion ohne Mittelachse können die Rähmchen in der Schleuder gewendet werden, ohne sie heraus und wieder hineinzugeben. Die transparente Ausführung des Deckels ermöglicht es den Schleudervorgang zu beobachten, ohne ihn zu öffnen. Motor: 120W, Trommel Materialstärke: 0,6mm, Quetschhahn: Edelstahl 6/4", Brücke, Beine: pulverbeschichtet
Best. Nr. K 117120 EUR **699,00**
Frachtpauschale: **39,00**

⑨

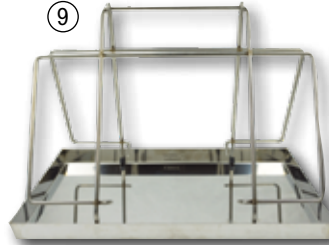

⑩



9 Entdeckelungsgeschirr Edelstahl
Entdeckelungsgeschirr bestehend aus Edelstahltasse (45 x 29 x 3,5cm) und Gestell. Durch die praktische Ausführung des Gestells können beide Seiten genutzt werden, wobei eine Seite zum Entdeckeln und die andere als Ablage dient. Alternativ wäre es auch für 2 Personen geeignet.
Best. Nr. K 111670 EUR **89,99**

10 Entdeckelungsgeschirr mit Kunststoff Siebeinsatz
bestehend aus einer Kunststoffwanne (41 x 61 x 20cm), Sieb und Universalständer (für alle gängigen Rähmchengrößen). Kunststoffwannenfarbe kann variieren.
Best. Nr. K 124734 EUR **99,99**
Entdeckelungsgeschirr mit Edelstahl Siebeinsatz
Kunststoffwannenhöhe 10 cm.
Best. Nr. K 120214 EUR **129,90**



AKTION
statt 94,50
nur **69,99**



Westline Set

Die Sunrise Combos setzen sich aus hochwertigen Komponenten zusammen und genügen auch höheren Ansprüchen. Die Rutenblanks bestehen aus hochverdichteten Fiberglasmatten, welche für ein sportliches und ausgewogenes Handling sorgen. Die Rollen verfügen über eine starke Bremse, einen ruhigen Lauf und eine hochwertige Aluminiumspule. Praktische Transporttasche und hochwertiges Zubehör im Lieferumfang enthalten.

1 Westline Allround Set 15-55g - 2,70 M - SET

Rute + Rolle FD 30 mit 2 Kugellagern. Inkl. monofiler Zielfischschnur ca. 100m/0,30mm, Kescher 3 tlg., ca. 1,90m, Armlänge ca. 50cm, inkl. Zange, Gummifisch 10cm, Wirbel und Tasche, Rutenlänge 2,70 Meter
Gewicht (g): 1180
Teile: 6
T-Länge (cm): 78
Wurfgeg.: 15-55g
Best. Nr. K 109710

EUR **69,99**

2 Westline Karpfen Set 25-75g - 3 M - SET

Rute + Rolle RD 35 mit 2 Kugellagern. Inkl. monofiler Zielfischschnur ca. 150m/0,30mm, Inkl. Rutenhalter, Pose, Wirbel, Haken und Tasche. Kescher 3 tlg., ca. 2,10m, Armlänge ca. 60cm, Rutenlänge 3 Meter
Gewicht (g): 1540
Teile: 6
T-Länge (cm): 90
Wurfgeg.: 25-75g
Best. Nr. K 109709

EUR **69,99**

3 Westline Hecht 2,70m - SET

Rute -Rolle FD 35 mit 2 Kugellagern. Inkl. monofiler Zielfischschnur ca. 150m/0,30mm, Kescher 3tlg. ca. 2,10m, Armlänge: ca. 60cm, Inkl. Zange, Blinker 32g, Wirbel und Tasche, Rutenlänge 2,70 Meter
Gewicht (g): 1360
Teile: 6
T-Länge (cm): 78
Wurfgeg.: 25-70g
Best. Nr. K 113329

EUR **69,99**

NEU



4 Multifunktionsleuchte SAUGUT 9 Funktionen

Mit einem starken Magneten auf der Rückseite, einem verstellbaren Ständer, Karabiner, Kapselheber, Stativgewinde. Und weiters mit 4 Lichtmodi: sehr hell, hell, mittel, Blinklicht, Batterie 500 mAh, aufladbar über Typ C Kabel
Material: Aluminium, Polycarbonat, ABS, Silikon, Maße: 72 x 46 x 21 mm
Gewicht: 6g, Anzahl Eingänge: 2
Helligkeit: 300 Lumen, Leuchtmittel: COB
Best. Nr. K 123703

EUR **16,99**



6 Karpfenkescher 2 Teile

Hochwertiger, hoch belastbarer Großfischkescher mit einer Gesamtlänge von 290 cm, grünes Netz mit 16 mm Maschenweite und einer Netztiefe von 50 cm, der Kescherkopf ist abnehmbar. Transportlänge 130 cm.
Best. Nr. K 119893

EUR **24,99**

7 Teichkescher

Kescherstab teleskopierbar, Länge 150 cm, grünes Netz mit einer Maschenweite von 2,00 mm, Einlass 25 x 20 cm.
Best. Nr. K 119896

EUR **16,99**

8 Kinderkescher

Der Kescher hat eine Länge von 120 cm, der Metallstab ist kunststoffbeschichtet und die Maschenweite beträgt 2,5 mm.
Best. Nr. K 119897

EUR **9,99**



5 LED Kopflampe HLS-350, aufladbar

Aufladbare USB-Stirnleuchte HLS-350 mit LED-Band, kontaktfreies AN/AUS-schalten, 2 Helligkeitsstufen im COB/LED-Band, 2 Helligkeitsstufen in XPE-LED 230°, Weitwinkelbeleuchtung, SOS-Funktion, elastisches, verstellbares Gummiband, integrierter Bewegungssensor, wiederaufladbar mittels USB-Kabel, COB-LED + XPE-LED Lichtstärke: 350 Lumen, sehr leichtes Eigengewicht: 70g (ohne Batterie), Maße: 32 x 20 x 300 mm
Best. Nr. K 123926

EUR **29,99**



9 Schlüsselanhänger mit Öffner 13cm

Schlüsselanhänger mit Flaschenöffner 13 cm
Best. Nr. K 123502

EUR **5,99**

10 Karpfenteig 100g sinkend

Die Sänger Karpfenteige sind mit Proteinen, Stimulatoren und lockintensiven Aromen hergestellt. Die Teige sind sehr gut formbar und halten auch sehr lange am Haken im Wasser, ideal auch zum Schleppen und Posenfischen da sinkend und nicht wie viele herkömmliche Teige schwimmend. Doseninhalt 100g, diese wieder verschließbar. Made in Germany.

Ausführung	Best. Nr.	EUR
Hot Crap	K 123457	4,99
Scopex Vanille	K 123455	4,99
Süßmais Korn	K 123454	4,99

Forellenteig 100g sinkend

Ausführung	Best. Nr.	EUR
Muschel	K 123453	4,99
Salmon Egg	K 123452	4,99
Stinky Cheese	K 123451	4,99

11 Crunch PopUp Boilie Scopex 50g 16mm

Die Karpfen lieben diese geruchsintensiven Pop Ups, passend zur Crunch Boilie Range, zum Fischen mit der Schneemann-Montage oder als Single Pop Up Rig. Inhalt 50 g.

Best. Nr. K 119887 EUR **9,99**

Crunch PopUp Boilie 50g Monst. Crab 16mm

Best. Nr. K 119888 EUR **9,99**

Crunch PopUp Boilie 50g Tiger-nuss 16mm

Best. Nr. K 119889 EUR **9,99**

1 SMOKI Räucherofen Set inkl Elektroheizung 8511

SMOKI Räucherofen Set inkl Elektroheizung 2300 Watt, aus alumiiniertem Stahlblech, Abmessung 85x39x33cm, inkl Kohleschublade aus Schwarzblech, Räuchermehlshale, Fettaufangblech, für ca. 20 Fische, zwischen Brennraum und Räucherofen befindet sich ein gelochtes Bodenblech!, 2 Tragegriffe, Thermometer 0-120°C, 4 Stück Winkelstäbe zum Aufhängen der Räucherhaken - Der Ofen ist oben und unten jeweils mit einer regelbaren Belüftungsklappe ausgestattet und ist mit Schlüssel versperrbar! Der Ofen kann natürlich auf allen 3 Arten betrieben werden: Grillkohle/Holz, elektrisch oder auch mit GAS! Es sind 5 Ebenen für Heiß- und Kalträuchern vorgesehen! Bedienungsanleitung und Zubehörliste mit Preisen, Eigengewicht.

Best. Nr. K 109684 EUR **299,00**
Frachtpauschale: **59,00**



2 SMOKI Räucherofen 1012

SMOKI Räucherofen mit Fenster, aus alumiiniertem Stahlblech, Abmessung 100x39x33cm, inkl Kohleschublade aus Schwarzblech, Räuchermehlshale, Fettaufangblech, Thermometer 0-120°C, 4 Stk Winkelstäbe zum Aufhängen der Räucherhaken. Bedienungsanleitung und Zubehörliste mit Preisen

Best. Nr. K 109580 EUR **329,00**
Frachtpauschale: **59,00**



+
3295
Punkte

3 SMOKI Kalträucherofen inkl. externem Raucherzeuger - aus alumiiniertem Stahlblech

Dieser SMOKI Kalträucherofen wurde auf Anfrage eines Fleischermeisters gefertigt zum kalt Räuchern von Fleisch und Wurstwaren. Der externe Kaltraucherzeuger ist inklusive und durch die Schlauchverbindung ist sicher gestellt, dass der Rauch auch wirklich abkühlt, bis er in die Räucherammer gelangt. Abmessung Schrank: 140x45x35 cm, Gewicht ca. 38 kg. Der Türrahmen ist mit einer umlaufenden Isolierung versehen, damit dieser absolut dicht und fliegensicher ist. Die Scharniere sind aus Edelstahl und es gibt 3 verchromte Verschlüsse mit abziehbarem Schlüssel, inkl 10 Ebenen für Aufhängestangen (nicht dabei), aber inkl Thermometer 0-120°C, inkl 1 Meter langem Aluminiumflexschlauch. Der Rohranschluss hat einen Durchmesser von DN100! Der Raucherzeuger kann auch mit einer Elektroheizung oder Gasheizung betrieben werden! Material: alumiiniertes Stahlblech

Best. Nr. K 110620 EUR **659,00**
Frachtpauschale: **139,00**



+
2295
Punkte

4 SMOKI Räucherofen 8513 doppelwandig und gedämmt

SMOKI Räucherofen, aus alumiiniertem Stahlblech, doppelwandig gefertigt und mit Rookwool Dämmung versehen, 20mm Rookwool Isolierung!!! Abmessung 85x39x33cm, für ca. 20 Fische, inkl Kohleschublade aus Schwarzblech, Räuchermehlshale, Fettaufangblech, Thermometer 0-120°C, 4 Stk Winkelstäbe zum Aufhängen der Räucherhaken, Achtung - Dachdurchführung mit Drosselklappe, Bedienungsanleitung und Zubehörliste mit Preisen

Best. Nr. K 109581 EUR **459,00**
Frachtpauschale: **95,00**



5 SMOKI Elektroheizung

Mit automatischen Ein- und Ausschaltregler. Schaltet automatisch zu und ab! Abmessung Heizspirale inkl Auflage: Breite 30,5 cm, Tiefe 23,5 - 25,5cm. Die Leistung liegt bei 2300Watt im oberen Schrankbereich und ist somit für Öfen (Modelle) bis 150cm geeignet, inkl. Kontrollleuchte, Kabellänge 1,3m, VDE-Kennzeichnung, Gewicht 2 Kg, Prüfungen nach DIN EN60335-1 ICE335-1, Made in Germany, Abmessung: Heizspirale Breite 29cm, Tiefe 26cm

Best. Nr. K 109583 EUR **109,00**

6 Räucherlauge

Naturrein für den optimalen Hochgenuss. Inhalt 700 g. Best. Nr. K 56864 EUR **6,99**

7 Filetmesser SET Martiini

Filetmesser SET Martiini 19cm inkl Schärfen Finland Best. Nr. K 108592 EUR **49,99**

8 Räucherhaken 2 Runde Haken, 5 Stk. Packung

Best. Nr. K 112175 EUR **7,99**

9 Räucherhaken Standard

5 Stück, 13 cm. Best. Nr. K 57531 EUR **5,99**



AKTION
statt **69,99**
nur **49,99**

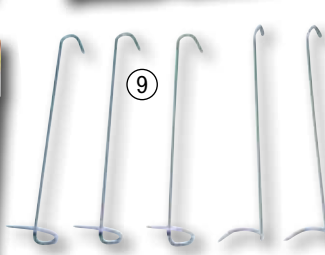

10 Buchenräuchermehl, 15 kg
Feinstes Buchenräuchermehl, 15 Kg Sack. Bei größeren Mengen ab 4 Stück bitten wir um einen Anruf, da hier aufgrund des Gewichtes ggf. höhere Versandkosten (Spedition) anfallen können!!!

Ausführung	Größe	Best. Nr.	EUR
0,5 - 1,0 mm	500 x 1000	K 36924	19,99
0,75 - 2,5 mm	700 x 2000	K 65302	19,99
2,5 - 3,5 mm	1000 x 4000	K 65303	19,99
6,0 - 12,0 mm	2000 x 16000	K 65304	19,99



AKTION
statt 349,00
nur **290,00**

1 Preisrechenwaage Digi DS-781B

EU-geeicht, die neue günstige preisrechnende Qualitätswaage für die Direktvermarktung. Einfach zu bedienen mit Netz- oder Batteriebetrieb und doppelseitiger LCD-Anzeige. 99 PLU und 15 Direkttasten mit beschriftbarem Tastatureinschub, FIX-Tara und FIX-Preis Funktion, Spritzschutzabdeckung serienmäßig. Mit Libelle für genaue Nivellierung, Betriebsart: SteckerNetzgerät (im Lieferumfang enthalten) oder über Ein-Weg-Batterien (4 Babyzellen/6 Volt, im Lieferumfang nicht enthalten). Abmessungen: BxTxH: 336x350x124 mm. Wiegeplattform: BxT: 320x225 mm, aus Edelstahl abnehmbar Wiegebereich: 15/30 kg, Teilung 5/10 g. Preis inkl. Eichkosten! Best. Nr. K 77138

statt 349,00 EUR **290,00**



2 Etikettierwaage mit Drucker

Die Waage beinhaltet auch ein Schnellwechsel- Kassettensystem. Mehr als 110 Funktionstasten. Farb-Touchscreen (7" Zoll, Bildgröße 800 x 480). Wiegebereich: 6/15 kg, Teilung 2/5 g. Best. Nr. K 114222

EUR **2499,00**
Best. Nr. K 121537 EUR **219,00**



3 Tischwaage FCS-A/60 kg

Vollelektronische Universal-Tischwaage mit Batterie- und Netzbetrieb. Wiegebereich bis 60 kg, Teilung 20g. Plattformgröße BxTxH: 325x315x55 mm. Netzanschluss: 230 V/50 Hz oder 4 Stück Batterien Größe AAA Best. Nr. K 60074

EUR **225,00**



AKTION
statt 259,00
nur **230,00**

4 Vakuumbbeutel gerippt, 100 Stück-Packung

Strukturierte (goffrierte) Vakuumbbeutel für Vakuumierer mit Außenabsaugung, 100 Stück-Packung, extra stark 105 µ, lebensmittelecht, temperaturbeständig für 2 Stunden bei 70°C und für 15 Min. bei 100°C. BPA-Frei!

Größe (cm)	Best. Nr.	EUR
15 x 20	K 56174	6,90
15 x 25	K 25007	8,90
15 x 30	K 43154	10,90
15 x 45	K 43155	15,90
15 x 55	K 50921	20,50
20 x 20	K 56989	9,90
20 x 25	K 114483	11,90
20 x 30	K 43156	14,50
20 x 35	K 55469	16,90
20 x 45	K 55804	21,90
25 x 30	K 49011	17,90
25 x 35	K 43157	19,90
25 x 40	K 55471	23,90
30 x 25	K 77190	17,90
30 x 35	K 43158	24,90
30 x 40	K 55474	28,90
40 x 50	K 43427	44,90
40 x 60	K 63445	54,90



5 Vakuumpackmaschine Jolly

Vakuumierer mit Kunststoffgehäuse. Ausgerüstet mit Hauptschalter, Pumpentaste, Vakuummeter, Schweißstaste und Schweißtimer, Hochleistungs-Kolbenpumpe. Technische Daten: 230V, 400W. Vakuumstärke: max. -0,8 bar. Saugleistung: 12 L/min. Max. Schweißlänge: 330 mm, 5 mm breite Sicherheitsschweißnaht. Außenmaße BxLxH: 360 x 300 x 150 mm. Best. Nr. K 36773

statt 259,00 EUR **230,00**

6 Vakuumpackmaschine 'Vac 13'

Vakuummaschine mit Edelstahlgehäuse. Top-Ausführung mit Hauptschalter, automatischer Absaugung, Vakuummeter, Schweißstaste, Schweißtimer, Microfilter, Hochleistungs-Kolbenpumpe. (Abscheider für Flüssigkeit) Technische Daten: 230V / 500W. Vakuumstärke: max. -0,8 bar. Saugleistung: 26 L/min. Schweißlänge: max. 430 mm, 5 mm breite Sicherheitsschweißnaht/Maße LxBxH: 480x240x140 mm. Vakuumverpackungsmaschine wird mit 20 Stk. Spezial-Vakuumbbeutel ausgeliefert. Best. Nr. K 43424

7 Vakuumpackmaschine „VAC“

Komfortable Einhand-Bedienung, vollautomatisches absaugen und versiegeln, Doppelschweißnaht, 2 wählbare Pumpenstärken und Versiegelungszeiten zum Anpassen auf druckempfindliche und feuchte Lebensmittel, manuelles absaugen und versiegeln möglich, für gerippte Vakuumbbeutel und Folienschläuche bis 30 cm Breite, integriertes Rollenfach mit Folienschneider. Techn. Daten: Pumpenleistung ca. 15 l/min, 140 W, 230 V, Maße 46 x 27 x 12 cm Best. Nr. K 106138

8 Siegelrandbeutel glatt für Kammer-Vakuumierer, 100 Stück Packung

ausschließlich geeignet für Kammer-Vakuumierer. 90 µm, temperaturbeständig für 2 Stunden bei 70°C und 15 Min bei 100°C. BPA-Frei!

Größe (cm)	Best. Nr.	EUR
15 x 20	K 112790	6,00
15 x 30	K 112791	8,90
15 x 40	K 112840	11,90
20 x 20	K 112793	8,90
20 x 25	K 115126	9,90
20 x 30	K 112794	12,50
25 x 30	K 112796	15,50
25 x 35	K 112847	17,90
25 x 40	K 112797	19,50
30 x 40	K 112798	19,50



9 Profi-Kammer-Vakuumverpackungsmaschine „Vacuboy“

Hochwertiger Profi-Kammervakuumierer „Made in Germany“. Herausnehmbare Doppel-Schweißleiste (2 x 4 mm). Inkl. Kunststoff-Einlegeplatte für kleinere Waren. Extrem robuste und hochwertige Pumpe mit einer Leistung von 10 cbm/h. Gewölbter Deckel und Boden für große Stücke. Comfort-Steuerung für einstellbare Schweiß- und Vakuumzeiten, Vakuum-Stopp-Taste, Serviceprogramm zum Entfeuchten der Pumpe, Ölwechselanzeige und Betriebsstundenzähler, Große LED-Anzeige mit starkem Kontrast, besonders leichte Bedienung und Aktivierung durch 3 vorinstallierte Vakuumprogramme. Marinierfunktion. Manometer analog. Technische Daten: Schweißleiste 350 mm, 750 W, 230 V, Pumpenleistung 10 cbm/h, Kammergröße 360 x 380 x 140 mm, max. Beutelgröße 350 x 400 mm (BxL), Außenmaß 410 x 500 x 360 mm (BxTxH), Gewicht 44 kg. Einsatzbereich: Direktvermarktung, Gastronomie und Metzgerei Best. Nr. K 113188

EUR **2995,00**
Frachtpauschale: **79,00**



1 Bolzenschussgerät 'Blitz'
Vernickelter Viehschussapparat zur Betäubung von Schlachtvieh. Kaliber 9 x 17 mm. Schutzbügel über dem Auslösehebel. Lieferung inkl. Reinigungsbürste. Gewicht ca. 2,2 kg.
Best. Nr. K 113164 EUR **195,00**

2 Schusspatronen für Bolzenschussgerät
Zu Schussapparat, Kal. 9 mm. 50 Stk. Packung, pulverstärke farblich markiert. Verwendung für: grün - Kleinvieh; gelb - Großvieh; rot - schwerste Tiere.

Farbe	Best. Nr.	EUR
gelb	K 19350	34,95
grün	K 13904	34,95
rot	K 19349	34,95

Messerserie SAUGUT by FAIE

Die neue, handliche Messerserie mit ergonomischen und rutschfesten Kunststoffgriffen zeichnet sich durch ein hervorragendes Preis-Leistungs-Verhältnis aus. Konzipiert sind die Messer sowohl für den Einsatz in der Fleischerei, der Direktvermarktung als auch im Haushalt. Die hochglanzpolierte Klinge ist aus hochwertigem Chrom-Molybdän-Stahl gefertigt.



Viele weitere SAUGUT Messer



3 Ausbeinmesser

gerade, starr, Klingenlänge 150 mm ohne Kullen
Best. Nr. K 122731 EUR **13,95**



④

AKTION
statt 209,00
nur **190,00**

4 Knochensäge RS3

Die RS3 ist ein leistungsstarkes und vielseitiges Werkzeug für die Verarbeitung von Fleisch und Knochen. Sie ist mit einem leistungsstarken Motor und einem robusten Sägeblatt ausgestattet, das selbst harte Knochen mühelos durchtrennt. Schnittdurchmesser beträgt 25mm.
Best. Nr. K 122582
statt 209,00 EUR **190,00**

5 Fleischwolf CGT 1/2 UNG 22 MEC

Robuster Fleischwolf mit asynchronem Induktionsmotor und permanent geschmiertem Getriebe. Dieser Fleischwolf verfügt über einen zusätzlichen Schneidaufsatz. Das Gehäuse, die Schraube und die Einfüllschale sind aus Edelstahl. Der Schneidsatz hat einen Durchmesser von 82 mm (TC22). Inklusive 4-flügeligem Messer und 2 Lochscheiben. Motorleistung von 1,1 kW, Spannung von 400 V., Motorschalter für Vorwärts- und Rückwärtsgang, Gewicht von 30 kg.
Best. Nr. K 121890
statt 1650,00 EUR **1490,00**



⑤

AKTION
statt 1650,00
nur **1490,00**



⑥

6 Profi-Tischkutter mit Thermometer

Komplett aus Edelstahl, zur Verarbeitung, Zerkleinerung und Vermengung von verschiedenen Nahrungsmitteln. Technische Details: 3er Messersatz, 2-Gang Ausführung (ca. 4.260/8.520 Schnitte pro Minute), 11 Liter Schüssel mit Freilauf zum leichten und gefahrlosen Entleeren und Reinigen, Schüsselgeschwindigkeit 14 U/min, zwei getrennte Antriebsmotoren für Schüssel und Messerwelle, inkl. analogem Thermometer. Technische Daten: 400 Volt, Stecker 16A, 1,5 kW, Gewicht 60 kg, Außenmaß 820 x 510 x 415 mm (LxBxH), Aufstellfläche 670 x 370 mm (LxB)
Ausführung: mit Thermometer
Best. Nr. K 114941 EUR **6449,00**
Frachtpauschale: **95,00**



⑦

+ 6925 Punkte

AKTION
statt 1449,00
nur **1385,00**



⑧

AKTION
statt 2249,00
nur **2200,00**

7 Knochensäge elektrisch 1720

Elektrische Knochensäge für die professionelle Anwendung und den Hausgebrauch. Vollständig aus rostfreiem Material hergestellt, dadurch leicht zu reinigen und Instand zu halten. Technische Daten: Blattlänge: 15x 1720 mm Maximale Höhe des Schnittgutes 240 mm. Motorleistung 1,1 kW. Spannung 400V. Maße: 48x47x83 cm Gewicht: 44 kg
Best. Nr. K 121945
statt 1449,00 EUR **1385,00**
Frachtpauschale: **59,00**

8 Dosenverschlußmaschine Browi 3A

Mögliche Standarddurchmesser an Dosen 73 und 99 mm, in den Höhen von 33 bis 119 mm. Die Maschine ist ein Tischmodell das heißt keine Befestigung nötig und über eine Betriebsspannung von 220 Volt betrieben. Regulierbare Geschwindigkeit durch elektronische Drehzahlregelung
Best. Nr. K 122573
statt 2249,00 EUR **2200,00**
Frachtpauschale: **59,00**

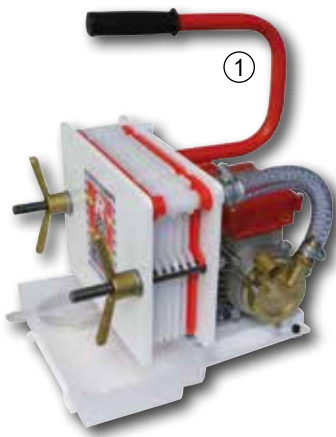

1 Wein-/Most-Filter Colombo 6
 Leistungsstarker Plattenfilter, für Wein, Most, Schnaps, Bier usw. Pumpe 230V ca. 200-300 Lit./Stunde, mit Abtropfasse, 6 Filterplatten: 20x20 cm, inkl. je 6 Filterscheiben grob #4 und fein #16, Ansaugfilter, Schlauchanschlüsse 3/4", Gewicht 15 kg
 Best. Nr. K 75405 EUR **259,00**



2 Filterschichten 20 x 20 cm
 20x20 cm, passend zu Weinfilter Colombo 6 und 12, 25 Stück (Nr. 00 = 18 St.)
 Ausführung Bezeichnung Micron Best. Nr. EUR

Nr. 0	sehr grob	25	K 98608	23,95
Nr. 00	sehr grob	45	K 106014	18,95
Nr. 12	fein	1.5	K 75411	23,95
Nr. 16	fein	0.9	K 105738	25,95
Nr. 20	extra fein	0.7	K 75413	32,50
Nr. 24	steril	0.25	K 97350	35,50
Nr. 4	grob	10	K 75409	23,95
Nr. 8	mittel	3	K 98609	23,95



3 Hefenahrung
 Unterstützt und fördert die Hefevermehrung, der Zusatz von Diammoniumphosphat gleicht Stickstoff- u. Phosphatmangel aus und sorgt so für eine rasche Hefemehrung, besseren Endvergärungsgrad, höhere Alkoholausbeute sowie für einen optimalen Gärverlauf. Dosage: 15 g je 100 l Most, Inhalt: 15 g
 Best. Nr. K 79516 EUR **4,95**

4 Gärfix 'Spezial'
 für Enzian, Schlehen, Hagebutten und Vogelbeeren garantiert durch seine spezielle Enzymkombination eine sichere Verflüssigung der Maische auch bei Wurzeln, Knollen und Quitten sowie besonders säurehaltigen Äpfeln und Birnen. Garantiert eine zügige und vollständige Gärung und sorgt für aromastarke feiltonfreie Brände. Dosage: 75 g/hl Maische
 Best. Nr. K 79502 EUR **20,95**

5 Weihenhefe Universal
 Universal für Weiß- und Rotweine und für alle Arten von Früchten, gekennzeichnet durch eine hohe Beständigkeit gegen Alkohol bis 18%. Es sind mesophile Organismen, das heißt, sie vermehren sich bei Temperaturen zwischen 18°C und 30°C.
 Best. Nr. K 123563 EUR **1,49**

6 Getrocknete Pektinase
 Ein natürliches Enzympräparat in Trockenform, erleichtert die Gewinnung von Säften. Der Vorteil dieses Produktes ist, dass es eine konstante Einsatzqualität während des gesamten Haltbarkeitszeitraums behält. Eine Packung mit 6 g reicht für 10-30 kg Früchte aus.
 Best. Nr. K 123585 EUR **2,49**

7 Fass- und Behälterreiniger 800g
 Entfernt hartnäckige Ablagerungen und Rückstände. Für Edelstahl- und PVC-Fässer sowie Glasballons und Flaschen geeignet.
 Best. Nr. K 37903 EUR **14,95**



8 Pasteurisateur P60 f. Gasbrenner
 Sie kann bis zu 60 Liter Saft pro Stunde pasteurisieren, so dass große Mengen Saft schnell und einfach haltbar gemacht werden können. So verfügt die Anlage über einen integrierten Röhrenwärmetauscher, der die Pasteurisierungszeit verkürzt, und einen Auslauf mit Hahn, der das Abfüllen des pasteurisierten Saftes erleichtert.
 Best. Nr. K 122925 EUR **995,00**



10 Immervollbehälter mit Füßen
 Edelstahl-Behälter, angeschweißte Füße, Ölschwimmedeckel, Staubdeckel und Auslaufhahn 1/2", idealer Lagerbehälter für Most, pasteurisierte Fruchtsäfte, vergorene Getränke,... Ohne Konservierungsmittel. Zuverlässiger Luftabschluss durch Schwimmedeckel, der beim Ablassen automatisch nach unten sinkt.
 Inhalt Höhe Ø Best. Nr. EUR

(L)	(mm)	(mm)		
30	700	316	K 22312	179,00
50	900	316	K 22315	209,00
80	945	398	K 22318	229,00
100	1100	398	K 22319	289,00
120	1000	476	K 22321	309,00
150	1095	476	K 22322	339,00
180	1250	476	K 22323	349,00
200	1095	565	K 22324	399,00
300	1320	636	K 22326	479,00

Frachtpauschale:**39,00**



11 Wasserpresse Edelstahl für Obst 35 Liter
 Mit Hilfe von Wasserdruck (3bar) ermöglicht die Presse eine hohe Ausbeute der gepressten Obstmasse, ohne große körperliche Anstrengung. Lieferung inkl. Manometer, Sicherheitsventil, Auslaufhahn, Gummimembrane, Druckregler (auf 3 bar eingestellt), Spritzschuttsack und Pressnetz für größeres Kernobst wie Birnen und Äpfel. Technische Daten: Kapazität: 35l, Länge: 440mm, Breite: 440mm, Höhe: 950mm, Durchmesser u. Höhe d. Korbes: 338mm, 545mm, Arbeitsmedium: Wasser, Max. Einlassdruck: 3,0 bar, Gewicht: 30kg
 Best. Nr. K 22177 EUR **1250,00**
 Frachtpauschale:**59,00**



12 Obstmühle 400V
 Lebensmittelteichte Rätzmühle aus Edelstahl zum Mahlen von verschiedensten Obst- und Gemüsesorten, incl. 3 auswechselbaren Edelstahlsieben zur Einstellung der Mahlfineinheit, Einfülltrichter ist abnehmbar. Technische Daten: Nennleistung: 650kg/h, Motorleistung: 1,5kW, Elektrischer Anschluss: 400 V, Umdrehungen pro Minute: 1440, Länge: 700mm, Breite: 820mm, Höhe: 1520mm, Gewicht: 38kg
 Best. Nr. K 22180 EUR **1795,00**
 Frachtpauschale:**79,00**



9 Kanne geschweißt aus Edelstahl mit Drehhahn
 Geschweißte Transport- und Lagerkanne aus Edelstahl (AISI 304). Mit Schraubdeckel inkl. Dichtung, mit Drehhahn aus Edelstahl 1/2" drehbar, einstellbar, tropffrei, Verschlussstufen und 2 Tragegriffe. Top Qualität und Verarbeitung! Geeignet für Öle, Destillate, Milch, Wasser und pasteurisierte Fruchtsäfte (nicht geeignet für starke Säuren)

Inhalt (L)	Höhe (mm)	Ø (mm)	Best. Nr.	EUR
10	250	300	K 124105	115,00
15	300	300	K 124106	119,00
20	365	300	K 124107	129,00
25	440	300	K 124108	135,00
30	375	370	K 124073	129,00
50	570	300	K 124074	139,00

1 Käseformen SET

15 tlg. Bestehend aus: 1 Korb Ø 145 mm, H 95 mm. 1 Körbchen Ø 115 mm, H 80 mm. 1 Pyramide LxBxH 85x85x85 mm. 1 Quadrat (ohne Boden), 115 mm, H 110 mm. 1 Zylinder breit (ohne Boden) Ø 115 mm, H 110 mm. 1 Zylinder schmal (ohne Boden) Ø 60 mm, H 200 mm. 1 Kreisform Ø 190 mm, H 93 mm. 1 Lunchform mit Deckel ØxH 100x68 mm. 1 Becher Ø 90 mm, H 105 mm. 1 Becher Ø 80 mm, H 65 mm. 1 Becher Ø 60 mm, H 50 mm. 1 Rundform Ø 70 mm, H 40 mm. 1 Herzform 100x100x40 mm. 2 Käsematten 20x20 cm. 1 Rezept. Best. Nr. K 12851 EUR **59,00**



②



⑤



LUB
OR
ODER



2 Calciumchlorid

Calcium ist neben dem Kasein der wesentliche Bestandteil für die Dicklegung der Milch. Pasteurisierte Milch, oder auch jahreszeitlich bedingte Labträchtigkeit der Milch wird durch den Zusatz von Calciumchlorid behoben. Konzentration: 34% Calciumchlorid. Anwendungsmenge: 28ml pro 100Liter Milch, 1Kg Best. Nr. K 75994 EUR **13,95**

3 Käselaab 50ml

Beste Qualität, hochwertiges, reines Naturlab, Kälberlab, Anwendung 1:15.000 (15 bis 25 ml pro 100 Liter Milch) Best. Nr. K 109464 EUR **4,49**

4 Käselaab flüssig BioRen

Inhalt	Best. Nr.	EUR
100 ml	K 108523	12,50
1000 ml	K 37941	47,50

5 Käseset

Komplettsset zur Herstellung von ca. 10 kg Käse. Inkl. Lab (vegetarisch), Calciumchlorid, Käsetuch, Gewürzmischung, Thermometer und Käseform. Best. Nr. K 117253 EUR **27,50**



⑥



⑦

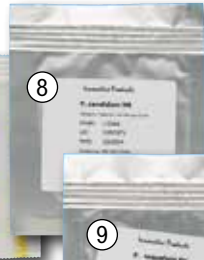

⑧

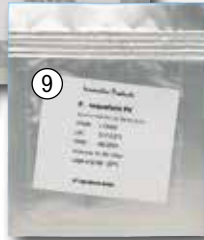

⑨

6 Käsekultur (Säurewecker)

Gefriergetrocknete Starterkultur zum Ansatz in 1 L Milch, auch für Topfen/Quark geeignet. Best. Nr. K 32634 EUR **3,99**

7 Käsekultur Bacterium Linens (Rotschmiere)

Gefriergetrocknete Starterkultur für die Herstellung von Käse mit Rotschmiere, z.B. Limburger und Brie, reicht für ca. 1000 L Milch. Best. Nr. K 33076 EUR **17,95**

8 Weißschimmelkultur

Penicillium Candidum Neige, gefriergetrocknete Starterkultur für Camembert und Brie. Reicht für 300 L Milch. Best. Nr. K 32920 EUR **9,50**

9 Blauschimmelkultur

Penicillium Roqueforti PV, gefriergetrocknete Starterkultur für Roquefort und Stilton. Reicht für 500 L Milch. Best. Nr. K 32632 EUR **11,95**

⑪



11 Käsewachs 150g

Gelbes Käsewachs zum Schutz vor Bakterien und unerwünschten Schimmelpilzen. Best. Nr. K 117261 EUR **4,49**

+
134
Punkte



⑩

10 Käsereifbox

Ideal zur hygienischen Reifung von Käse. Box und Reifegitter aus Kunststoff. 26 x 17 x 10 cm (Lieferung ohne Thermo/Hygrometer) Best. Nr. K 117260 EUR **26,95**

⑫



12 Topfenset

Bestehend aus 1 Abtropfsack, 33x25 cm, 1 Käsekultur, 1 Rezept, 1 Lab 50 ml. Best. Nr. K 12855 EUR **14,95**

⑬



13 Joghurtkultur (Milchsäurebakterien)

Gefriergetrocknete Starterkultur zum Ansatz in 1 L Milch, reicht für ca. 100L Milch. Best. Nr. K 32919 EUR **3,95**

⑭

14 Joghurtkultur MILD

Gefriergetrocknete Starterkultur. Mischkultur aus verschiedenen Bakterienstämmen, zeichnet sich durch ihren milden Geschmack aus. Zum Ansatz von 1 L Milch. Best. Nr. K 43351 EUR **4,95**



TOP-ANGEBOT
nur **489,00**

1 Melkeimer Interpuls Ecobucket
Bestehend aus: Melkeimer PVC weiß 30 Liter, Deckel transparent, Pulsator Interpuls L02 Air 60:40, Milchsammelstück Interpuls "LUNIK 200", Melkzeug komplett mit Zitengummi lang (Monoblock) 24 mm Zitendurchmesser, komplett mit Milch- und Luftschläuche.
Best. Nr. K 73591 EUR **489,00**



+ 6245 Punkte

3 Melkmaschine für Rinder PMM170
Fahrbare Melkmaschine komplett. Motor 230V, 0,55kw, 1440U/min. Vakuumpumpe 170 Liter/min. Melkeimer "Ecobucket" 30 Liter, Pulsator Interpuls L02 Takt 60:40, 60 Schläge/min. Zitengummi "Monoblock" 24 mm Öffnungsdurchmesser, Milchsammelstück LUNIK 200ccm, inklusive Vakuumregulierventil, Manometer, 1 Zitengummibürste, Einphasenreiniger. Die Radialschieberpumpe gewährleistet sehr stabiles Vakuum und hohe Laufruhe, einfache Bedienung.
Best. Nr. K 117417 EUR **1249,00** Frachtpauschale:79,00



4 Milchsammelstück FAIE 180 ccm
Passend für alle Melkmaschinentypen, Sammelstück in Edelstahl-Ausführung, 810 g
Milchauslass-Ø 19x14 mm.
Best. Nr. K 8259 EUR **89,90**



5 Zitengummi
4 Stück, passend GEA/Westfalia 7022-2725-150
Best. Nr. K 18501 EUR **17,95**

2 Melkzeug Interpuls 'Classic' ITP205
Für Ziegen, komplett.
Best. Nr. K 9115 EUR **129,50**



6 Milchzentrifuge elecrem EM1 Metall
Metallausführung, 125Liter Stundenleistung, Milchbehälter 10 Liter, Rahm-, Magermilchlauf aus Metall, alle Metallteile sind rostfrei! 230V, 65W, Höhe 50cm, 8000-8500U/min, Gewicht 5kg, Top-Qualität, inkl. Ersatzteilset.
Best. Nr. K 23850 EUR **1875,00**



+ 19245 Punkte

7 Milchzentrifuge elecrem EM3 Metall
Metallausführung, 315 Liter Stundenleistung, Milchbehälter 22 Liter, Rahm-, Magermilchlauf aus Metall. Alle Metallteile sind rostfrei! 230V, 150W, Höhe 92cm, 7000-8000U/min, Gewicht 15kg, Top-Qualität. Inkl. Ersatzteilset.
Best. Nr. K 33200 EUR **3849,00**
Frachtpauschale:79,00



KUNDENBEWERTUNG
★★★★★

EDELSTAHL ROST FREI

8 Buttermaschine Edelstahl mit Knetautomatik
Komplett aus rostfreiem Stahl 18/10, Innenseite mit Antihalt-Beschichtung, Ablassstutzen für Buttermilch, Thermometer, Motor: 230V, ip56, 50/60Hz, 42-230 U/min., Schauglas, Rührwelle, herausnehmbar, Knetwerk abnehmbar. Funktionsschalter: Buttern oder Kneten, Rückwärtskneten. Inkl. Ersatzteilset bestehend aus: 2 Stk. Deckeldichtung, 1 Stk. Deckelmagnetschale

Inhalt (L)	Ausführung	Gewicht (kg)	L x B x H (mm)	Best. Nr.	EUR
4-12	EBU 12M	38	600 x 420 x 550	K 72745	4250,00
7-19	EBU 19M	41	700 x 410 x 380	K 72746	4695,00
15-32	EBU 32M	70	1000 x 600 x 480	K 78710	6150,00

Frachtpauschale:79,00



TOP-ANGEBOT
nur **79,90**

BIO

1 Phytoshield R Plus *
Natürlich dynamisches Barriredipmittel zur Anwendung nach dem Melken. Phytoshield basiert auf pflanzlichen Extrakten. Langanhaltender Schutz der Zitze, beschleunigt Verschluss des Zitzenkanals nach dem Melken, pflegend - für eine glatte Zitzenhaut, Dipmittel gebrauchsfertig und einfach in der Handhabung, enthält natürliche Pflanzenextrakte: Pfefferminze, echte Kamille, Zaubernuss, für Zitzenschutz und Zitzenpflege nach jedem melken, Jod- und Chlorfrei, Desinfektion auf Milchsäurebasis. Einsatz auch auf ökologischen Betrieben, auch für Trockenstehperiode geeignet. 10 L Kanister.
Best. Nr. K 48475 EUR **129,50**

2 Io-Shield® D *
Desinfizierendes Barriereprodukt, Dipmittel auf Basis von Jod, doppelter Schutz der Zitzen durch hochwertige Polymere bei gleichzeitiger Desinfektion der Zitzen zwischen den Melkzeiten. Sichere Abtötung euterpathogener Keime, sichtbarer, atmungsaktiver Schutzfilm, langanhaltender Schutz über Stunden, pflegend - für eine glatte Zitzenhaut, gebrauchsfertig und einfach in der Handhabung, auch für Trockenstehperiode geeignet. Kanister: 10 kg. InfoXgen gelistet - für Biobetriebe geeignet!
Best. Nr. K 64078 EUR **134,50**

3 Blu Gard Dip Plus *
Pflgendes und zugleich hocheffektives Dipmittel auf Basis von Milchsäure für die Anwendung nach dem Melken. Entspricht dem österreichischen Biocodex. Verhindert Hautirritationen durch Kälte oder Trockenheit, hochwertige Pflegekomponenten, frei von Jod oder Chlorhexidin, sichere Desinfektionsleistung gegen Euterkeime, dippfertig, tropffrei. Anwendung: Vorreinigen 0,5%ig (=50 ml auf 10 L Wasser). Dipen: konzentriert. 21 kg Kanister.
Best. Nr. K 78076 EUR **178,00**

4 Euterholzwolle Faie 20kg
Biowolle in Top Qualität! Hergestellt aus ausgesuchtem, trockenem, astfreien, unbehandelten Fichtenholz das geschält und fein aufgefästä wird. Einfache, schnelle Reinigung, kann nach der Anwendung problemlos entsorgt werden. Natürliche, perfekte Euterreinigung, sehr ergiebig, reines Naturprodukt, Ballen zu ca. 20kg
Best. Nr. K 99742 EUR **79,90**

5 Einwegeuterpapier
Hochnassfeste Spezialqualität, Eutertücher geeignet für das Wetomatikabrollsystem. Doppelrollenpackung mit je 200 Abrissen 23x28 cm.
Best. Nr. K 54161 EUR **5,99**



6 Eutertücher Feucht im Hygieneeimer
Eignen sich für ein effizientes, schnelles Reinigen der Zitzen vor dem Melken, mit pflegenden Substanzen. Verkürzen die Melkzeit und stimulieren die Milchproduktion. Optimale Handreinigung des Melkers. Top-Qualität, 1000 Abrisse. Mit verschließbarer Dosieröffnung für Hygiene bis zum letzten Tuch.
Best. Nr. K 39866 EUR **29,95**

Nachfüllpackung zu Hygieneeimer
1000 Abrisse imprägniert.
Best. Nr. K 39867 EUR **24,95**



7 Spülwanne W 60, 60 l
60 l Allzweck-Spül-/Reinigungswanne aus Kunststoff, daher elastisch und chemisch unempfindlich. Mit Abfluss für 1" Rohr- oder Schlauchanschluss. Inhalt: ca. 60 l, LxBxH: 72x59x30cm, (Lieferung ohne Wandkonsole)
Best. Nr. K 102221 EUR **54,90**

Wandkonsole 60 N
Für Spülwanne W 60, Best.Nr. 102221. Stahlrohr feuerverzinkt, klappbar.
Best. Nr. K 102222 EUR **67,00**



Spülwanne W 100, 100 l
100 l Allzweck-Spül-/Reinigungswanne aus Kunststoff, daher elastisch und chemisch unempfindlich. Inhalt: ca. 100 l, LxBxH: 99x59x30cm, (Lieferung ohne Wandkonsole)
Best. Nr. K 78233 EUR **98,00**

Wandkonsole 100 N
Für Spülwanne W 100, Best.Nr. 78233. Stahlrohr feuerverzinkt, klappbar.
Best. Nr. K 78235 EUR **69,50**

AKTION
statt **119,90**
nur **99,90**

8 Spülwanne, 100Liter
100 Liter, 970x560x300 mm. Sehr starker Qualitätskunststoff, säurebeständig mit glatten Flächen, stoß- und kratzfest. Temperaturbeständig von -60° bis 120°C. Der Auslauf ist mit Sieb und Gewinde 1 1/4" versehen. Spüle kann daher auch an einer Abflussleitung angeschlossen werden. Lebensmittelrecht, UV-beständig, besonders starke Ausführung. Lieferung erfolgt ohne Wandkonsole oder Tischgestell.
Best. Nr. K 17081 **statt 119,90 EUR 99,90**

Tischgestell für Spülwanne
Aus Stahlrohr, kunststoffbeschichtet, 2-teilig, Höhe 510mm, incl. 4 Wannenhalter
Best. Nr. K 20335 EUR **62,50**

Wandkonsole für Spülwanne
Aus Stahlrohr, kunststoffbeschichtet, incl. 4 Wannenhalter
Best. Nr. K 20334 EUR **45,00**





AKTION
statt 11,50
nur **9,50**

1 Euterbrause

Orig. Gilmour, Wasserstrahl verstellbar, robuste Ausführung, Messingventil, Hebefixierung für Dauersprühen, Edelstahlfeder, selbstregulierende Antitropf-Dichtung, 1/2" Schlauchanschluss. Best. Nr. K 49453

statt 11,50 EUR **9,50**



3 Euterbrause Profi-Jet rot

Wasserpistole mit verstellbarem Wasserstrahl, robuster Ausführung, Messinggehäuse, Messingventil, Gummischutzkappe, Hebefixierung für Dauersprühen, Edelstahlfeder, selbstregulierende Antitropf-Dichtung, 1/2" Schlauchanschluss. Best. Nr. K 119714 EUR **12,50**



5 Tiroler Steinöl Euterschmiere

500 ml. Bei hitzigen Eutern oder Zitzen, sowie Bissen, Insektenstichen. InfoXgen gelistet - für Biobetriebe geeignet! Best. Nr. K 12268 EUR **21,90**

8 Euvital

Ist ein natürlicher Euterpflegebalsam auf Basis von japanischem Pfefferminzöl. Aktiviert und beugt lästigen Euterbeschwerden vor. Auch als Pflegemittel gegen Risse und trockene Haut, 500 ml. Best. Nr. K 37395 EUR **19,40**



2 Milchsieb Alu, 12 Liter

Komplett mit 2 Siebeinsätzen Ø 168 mm mit Sicherungsring. Top Qualität. Best. Nr. K 57315 EUR **98,00**

4 Bürste PVC

Stabile Ausführung. Die Borsten sind seitlich verlängert und reinigen somit auch schwer zugängliche Stellen. kochfest. Best. Nr. K 23917 EUR **13,95**



6 EUTRA Schweizer Melkfett

Für bessere Milchqualität und Wirtschaftlichkeit in der Milchviehhaltung. Zur natürlichen Pflege von Zitzen und Euter, unterstützt die Heilung kleiner Wunden. InfoXgen gelistet - für Biobetriebe geeignet!

Inhalt	Best. Nr.	EUR
1000 ml	K 57406	14,80
500 ml	K 54466	8,80

7 Eutacid Tonerdebalsam

Altbewährtes Hausmittel mit essigsaurer Tonerde, Arnika und Kamille. Seine speziellen Inhaltsstoffe wirken intensiv pflegend und beugen Mastitiskrankheiten und Infektionen vor. Bei starker Sonneneinstrahlung auf der Weide wird Eutacid gleichmäßig aufgetragen. Eutacid ist auch sehr gut anwendbar an Gelenken und Füßen, ... 1 Liter. Best. Nr. K 37396 EUR **19,95**



10 Melkschürze und Waschschrürze

Beidseitig gummiertes Baumwollgewebe, strapazfähig, lebensmittelecht, fett-, milch-, säurebeständig, geruchlos, 120x90cm, mit verstellbarem Halsträger und zwei Bändern

Farbe	Best. Nr.	EUR
blau	K 26069	16,95
weiß	K 9762	16,95

11 Melkhandschuh Nitril Profi

Wer Melkhandschuhe benutzt, leistet einen wertvollen Beitrag zu Euterhygiene! Einmalhandschuh 30cm lang für komfortablen Schutz, links und rechts verwendbar, latex- und puderfrei, zum einmaligen Gebrauch, für härteste Beanspruchung, auch geeignet für Arbeiten mit Ölen und Fetten, Stärke 0,19mm / 8 mil, 50 Stück Karton

Größe (INT)	Best. Nr.	EUR
L	K 57411	19,95
M	K 57410	19,95
S	K 57409	19,95
XL	K 57413	19,95
XXL	K 20153	19,95

12 Ärmelschoner

PVC mit Gummiband, 100% wasserdicht, temperaturbeständig von -25°C bis +70°C, paarweise. Best. Nr. K 57414 EUR **12,60**

13 Stall-Beanie Ozeanblau ONESIZE

Die hairtex® Stall Mütze schützt Sie zuverlässig und zu 100% vor jeglicher Art von Gerüchen! Zudem ist das Material wind- und wasserdicht, bei gleichzeitiger Atmungsaktivität. Somit sind Sie für jede Witterung gewappnet. Mit dem einzigartigen Schnitt unserer hairtex® Stall-Mütze bekommt man auch lange Haare problemlos unter die Mütze. Best. Nr. K 122397 EUR **39,95**

9 Kesselthermometer

kochfest bis 110°C, mit Aufhängeöse, quecksilberfrei, Länge 280mm. Best. Nr. K 51688 EUR **7,99**

14 Stall-Mütze mit Bändern schwarz - hairtex®

Die hairtex® Stall Mütze schützt Sie zuverlässig und zu 100% vor jeglicher Art von Gerüchen! Zudem ist das Material wind- und wasserdicht, bei gleichzeitiger Atmungsaktivität. Somit sind Sie für jede Witterung gewappnet. Mit dem einzigartigen Schnitt unserer hairtex® Stall-Mütze bekommt man auch lange Haare problemlos unter die Mütze.

Größe	Best. Nr.	EUR
L	K 106301	37,00
M	K 106300	37,00
S	K 106299	37,00
XL	K 106302	37,00

Stall-Mütze mit Bändern grün - hairtex®

Größe	Best. Nr.	EUR
L	K 106305	37,00
M	K 106304	37,00
S	K 106303	37,00
XL	K 106306	37,00

Stall-Mütze mit Bändern orange/rot - hairtex®

Größe	Best. Nr.	EUR
L	K 106309	37,00
M	K 106308	37,00
S	K 106307	37,00

Weidezaun Netzgeräte

Modell	FA350	FA480	FA450 DigiPro	X6000 Smart
Spannungsversorgung	230 V	230 V	230 V	12 / 230 V
max. Spannung (Volt)	11.500	9.000	10.000	12.400
Spannung bei 500 Ohm (Volt)	5.700	5.700	6.100	9.600
Ladeenergie (Joule)	5,5	6,7	6,3	7,5
max. Entladeenergie (Joule)	3,5	4,8	4,5	5
max. Zaunlänge ohne Bewuchs (km)	20	30	40	40
max. Zaunlänge hoher Bewuchs (km)	2,5	4	4	6
Stromverbrauch	7 W	7 W	7 W	65-400 mA
empf. Anzahl Erdstäbe	2	3	3	3
mögliche Netze 50 m	9	18	12	20
Best. Nr.	104607	117269	117270	120613

Weidezaun-
programm



①

1 Weidezaungerät FA350 - 230V

Schlagstarkes Allround-Netzgerät 230 V. Ideal für Zäune mit leichtem oder mittlerem Bewuchs. Erd- und Zaunanschlusskabel nicht im Lieferumfang enthalten!

Best. Nr. K 104607 EUR 109,00



②

2 Weidezaungerät FA480 - 230V

Äußerst schlagstarkes Allroundgerät für den anspruchsvolleren Einsatz - Pferde, Rinder, Schafe, Ziegen oder zur Wildabwehr! Mit mehrfarbiger LED Bargraph-Anzeige zur Überwachung der Zaunspannung! Erd- und Zaunanschlusskabel nicht im Lieferumfang enthalten!

Best. Nr. K 117269 EUR 189,00



3 Weidezaungerät FA450 DigiPro - 230V

Schlagstarkes 230 V Netzgerät! Einsetzbar bei mittlerem bis starkem Bewuchs, sehr gut geeignet für robuste Tiere wie Rinder, Schafe oder auch zur Wildschweinabwehr! Zweiter Anschluss für minimale Leistung (beispielsweise kleine Pferdekoppel). Mit digitaler Displayanzeige für Zaun- und Erdspannung! Erd- und Zaunanschlusskabel nicht im Lieferumfang enthalten!

Best. Nr. K 117270 EUR 269,00

③



④

4 Weidezaungerät DuoPower X6000 Smart - 230V/12V

Über Smartphone per App steuerbares 230V/12V Kombi-Weidezaungerät. Das Gerät benötigt lediglich einen Mobilfunkempfang. Ohne weitere Zusatzkosten! Technische Highlights: Reduzierbare Ausgangsleistung, Überwachung, Einstellung und Protokollierung der Zaunspannung via Smartphone, Warnungen per Push-Nachrichten, per App ein- und ausschaltbar, mehrfarbige LED-Anzeige zur Überwachung der Ausgangsspannung am Gerät. Lieferung inkl. 230 V Netzteil, 12 V Anschlusskabel, Zaun- und Erdanschlusskabel

Best. Nr. K 120613 EUR 495,00



Weidezaun Solargeräte

Modell	SunPower S1000	FA490 DigiPro	Savanne 3000	MobilPower AN6000
Spannungsversorgung	12 V	12 V	12 V	12 V
max. Spannung (Volt)	11.500	10.000	9.600	12.400
Spannung bei 500 Ohm (Volt)	5.000 V	7.200	6.300	9.000
Ladeenergie (Joule)	1,4	7,5	4,5	7,5
max. Entladeenergie (Joule)	1	4,9	3	5
max. Zaunlänge ohne Bewuchs (km)	10	40	35	40
max. Zaunlänge hoher Bewuchs (km)	1	7	5	6
Stromverbrauch	59-87 mA	133-430 mA	77-300 mA	65-400 mA
empf. Anzahl Erdstäbe	1	3	3	3
mögliche Netze 50 m	4	19	12	20
Best. Nr.	121232	120522/125087	108003	118766

Weidezaun-geräte

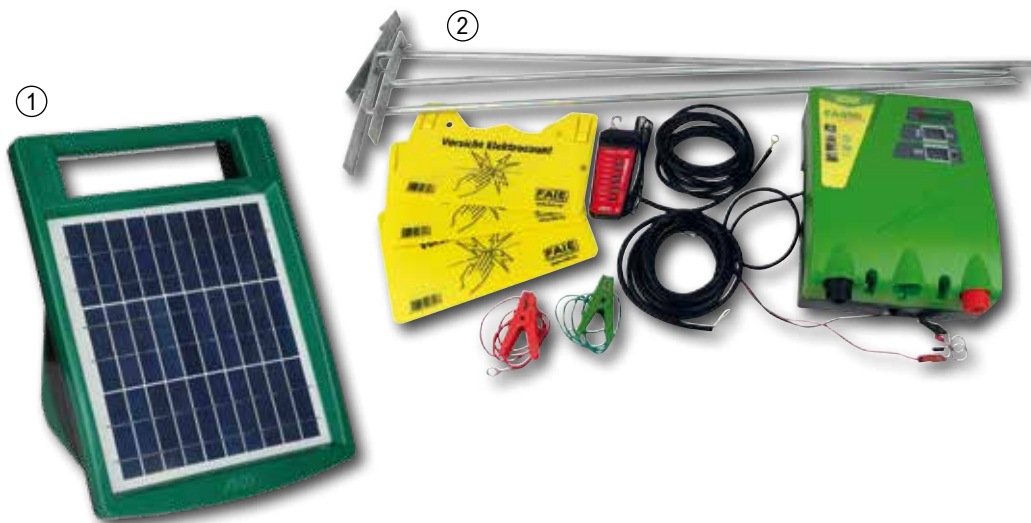

1 Weidezaungerät Solar SunPower S1000

Kompakt-Solargerät 12 V, für Zäune mit leichtem oder mittlerem Bewuchs. High-/Low-/Ausschalter, Zaunkontroll-LED und separater Akkuwarnanzeige, mit integriertem Blitz- und Tiefentladeschutz. Lieferumfang: Weidezaungerät, AGM Akku 12V/18Ah, 230 V Netzteil, Solarpanel 30 W, Zaun- und Erdanschlusskabel, kleiner Erd-/Montagespieß

Best. Nr. K 121232 EUR 339,00



2 Weidezaun-Geräte-Set 12 V

Weidezaungeräte-Set 12 Volt zum Anschluss an einem 12 V Akku bzw. Batterie.

Set bestehend aus:
 Weidezaungerät FA490 DigiPro 12 V
 1 Zaunanschlusskabelset
 2 Erdanschlusskabel als Verbindung zwischen den Erdstäben
 3 Erdstab mobil verzinkt 100 cm
 1 Zaunprüfer 8-stufig
 3 Warnschilder Elektrozaun

Best. Nr. K 125087 EUR 349,00

3 Weidezaungeräte-Solarset Mobil Power AN 6000

Akkugeräte-Komplettsset 12 V mit besonders hoher Ausgangsleistung. Ideal für Wild- und Wolfsschutzzäune. Mit Batterie- und Zaunkontrollanzeige, Ein- und Ausschalter und Tiefentladeschutz. Lieferumfang: Weidezaungerät 12V inkl. verzinktem Metallkasten, Erd- und Zaunanschlusskabel, 1 x 12 V, AGM Akku 88 Ah, 3 x Erdstab, 2 x Erdkabel 3m (zum Verbinden der Erdstäbe), 55 Watt Solarmodul

Best. Nr. K 118766 EUR 769,00 Frachtpauschale:39,00

4 Weidezaungeräte-Solarset Savanne 3000

Akkugeräte-Komplettsset 12 V. Mit Batterie- und Zaunkontrollanzeige, Ein- und Ausschalter und Tiefentladeschutz. Lieferumfang: Weidezaungerät 12V inkl. verzinktem Metallkasten, Erd- und Zaunanschlusskabel, 1 x 12 V AGM Akku 88 Ah, 3 x Erdstab, 2 x Erdkabel 3m (zum Verbinden der Erdstäbe), 25 Watt Solarmodul

Best. Nr. K 108003 EUR 649,00



+
3245
Punkte



1 AGM-Vließ-Batterie 12 V

AGM-Vließ-Akku für Weidezaungeräte (ohne Batteriesäure) Vließbatterien sind wartungsfrei und extrem zyklenfest! Sofort einsatzbereit, 1 Jahr Garantie (Achtung: bei Tiefentladung kein Garantieanspruch)
 L x B x H (mm) Leistung Best. Nr. EUR
 275 x 175 x 190 88 Ah K 102034 **229,00**
 355 x 175 x 190 110 Ah K 118782 **259,00**

2 Weidezaunbatterie Alkaline 9 V, 75 Ah

Halten über die gesamte Lebensdauer einen konstant hohen Spannungsverlauf. Damit gibt auch das Weidezaungerät während dieser Zeit immer eine konstante Leistung an den Zaun ab.
 Best. Nr. K 34198 EUR **29,95**



3 GPS-Ortungsgerät QTrack Q4 Akku LTE

Der GPS-Tracker eignet sich perfekt zur Ortung von Rindern, Schafen, Ziegen und Pferden. Durch den Einsatz eines leistungsstarken Akkus und den neuesten Übertragungstechnologien können Ihre Tiere über die gesamte Almsaison geortet werden, ohne dass der Akku geladen werden muss. Das Gerät ist bereits komplett konfiguriert und sofort startklar. Der Artikel wird mit einer austauschbaren, strapazierfähigen, UV beständigen und abriebfesten Halterung angebracht und kann direkt am Glockenriemen (Riemen nicht enthalten) montiert werden. Die exakte Positionsbestimmung Ihrer Tiere erfolgt durch das GPS-Satellitensystem mit einer Genauigkeit von bis zu drei Meter (Mobilfunknetz im Gebiet vorausgesetzt) und kann einfach über Smartphone, Tablet oder Computer abgerufen werden. Der wasserdichte GPS-Tracker ermöglicht einen individuellen Intervall der Standortbestimmung von 1 bis zu 24 Stunden. Das Intervall kann über die Software jederzeit angepasst werden. Nach der Almsaison kann der Akku wieder geladen werden. Die Lizenz zur Ortungssoftware und der EU-weiten Datenübertragung ist für ein Jahr im Preis enthalten. (Die Preise für Folgejahre finden Sie auf der Herstellerhomepage). Mit Hilfe der Software können Sie einen sogenannten Geozaun festlegen. Dabei handelt es sich um einen virtuellen Zaun, der den Weidebereich Ihrer Tiere begrenzt. Verlassen die Tiere den Bereich, werden Sie automatisch benachrichtigt. Außerdem liefert das QTRACK Q4 GPS-Ortungssystem Informationen zum Batteriestatus, der Temperatur und der Netzqualität. Riemen im Lieferungfang nicht enthalten! (passende Riemen Art. 36959 + 63080)
 Technische Daten: Gewicht 150 g (ohne Halterung), Akku 2.400 mAh, Abmessung 87 x 51 x 30 mm
 Lieferumfang: GPS-Gerät mit integriertem Akku, Ladegerät (kabellos), Riemenbefestigung, Ortungssoftware und EU-weite Datenübertragung im ersten Jahr
 Best. Nr. K 124241 EUR **195,00**



4 Mobil-Erdstab 1 m

Aus verzinktem Stahl Ø 10 mm, Querstrebe zum leichten Herausziehen. Edelstahlschraube M8 zum Anschluss für Erdkabel.
 Best. Nr. K 120532 EUR **12,95**

5 Erdstab T-Stahl, 1 m

Aus feuerverzinktem T-Stahl inkl. M8-Edelstahlschraube für Erdanschlusskabel. Länge: 1 m
 Best. Nr. K 11873 EUR **13,95**

7 Hochspannungs-Untergrundkabel, 1,32mm/50m

Einfach isoliert mit verzinkter Kupferader (gebündelte Kupferlitzen). Für Zaun- und Erdzuleitungen. Leiterdurchmesser: 1,32 mm; Leiterquerschnitt: 1 mm²; Außendurchmesser: 7 mm; Widerstand: 0,025 Ohm/m
 Best. Nr. K 32229 EUR **49,95**

8 Solarmodul für Weidezaungeräte

Solarpanell zum direkten Anschluss an den 12 Volt Akku. Inkl. Laderegler.

Leistung	Best. Nr.	EUR
100 Watt	K 119827	419,00
15 Watt	K 119828	129,00
25 Watt	K 119766	185,00
55 Watt	K 120243	265,00



6 Zaunprüfer 8-stufig

zur Spannungsmessung am Zaun in 8 Stufen. Keine Batterie erforderlich.
 Best. Nr. K 119971 **10,00**



9 Digital-Voltmeter

Digitales Kontrollgerät zur genauen Spannungsprüfung und Kontrolle der Hütensicherheit. Über einen zuschaltbaren Widerstand wird die Tierberührung mit diesem Gerät simuliert. Mit Erdstab und Zaunkontakt, Digitalanzeige.
 Best. Nr. K 102377 EUR **64,95**

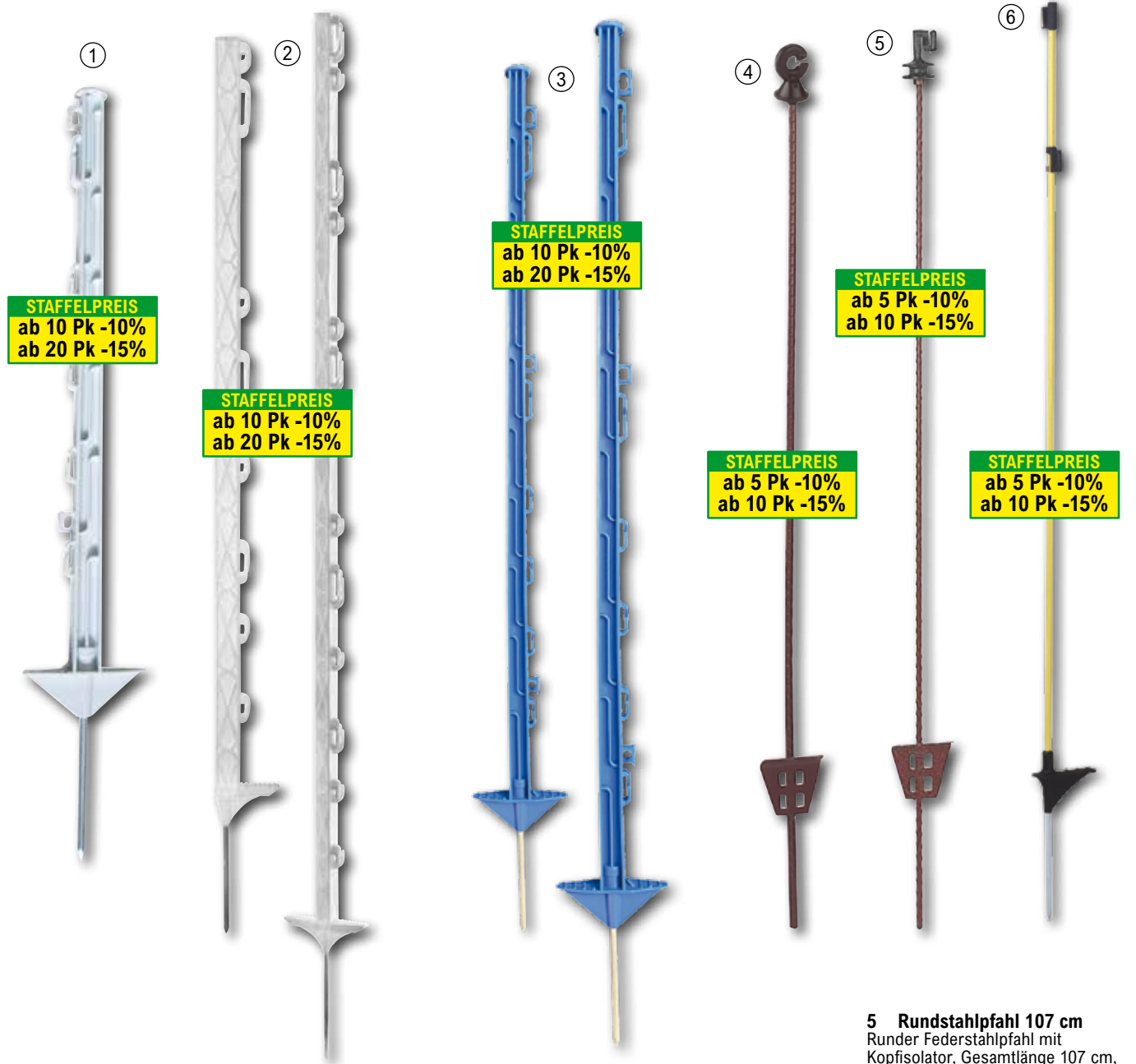

**1 Kunststoff-Wildpfahl 75 cm
10er Pack**

Farbe weiß. Gesamthöhe 75 cm. Ideal für den Einsatz als Wildpfahl gegen Wildschwein, Hase, Biber und Otter. Geeignet für alle gängigen Bänder, Seile, Litzen oder Drähte. Doppeltritt. Verzinkter Bodennagel 17 cm. Bandösen: 4x 20 mm, 1x 40 mm, Seilösen: 2x 10mm. Pack = 10 Stück

Best. Nr. K 123523 EUR **19,50**

2 Kunststoffpfahl Titan 110 cm

Äußerst schlagzäher, hochwertiger Kunststoff, nahezu unzerbrechlich. Geeignet auch bei Minustemperaturen, für alle gängigen Bänder, Seile, Litzen oder Drähte. Hohe Standfestigkeit durch zusätzliche Längsverstrebungen, mit verzinktem Bodennagel. 3 Jahre Garantie auf UV-Beständigkeit!

Inhalt Best. Nr. EUR
Packung 5 Stück K 123377 **15,90**
einzel 1 Stück K 10729 **3,50**

Kunststoffpfahl Titan 157 cm

Inhalt Best. Nr. EUR
Packung 5 Stück K 123384 **19,00**
einzel 1 Stück K 22994 **4,20**

**3 Kunststoffpfahl 105 cm blau
10er Pack**

Blauer Kunststoffpfahl mit Doppelauftritt. Aus stabilem PP-Glasfaser-Kunststoff. Stahlnagel verzinkt. 10er Bund

Best. Nr. K 120755 EUR **24,95**

Kunststoffpfahl 150 cm blau

10er Pack
Best. Nr. K 123380 EUR **29,95**

4 Ovalstahlpfahl 105 cm

Ovaler Federstahlpfahl mit Ringsisolator, Gesamtlänge 105 cm, Eintritttiefe ca. 20 cm, Ø: 11 x 5 mm, Farbe braun

Inhalt Best. Nr. EUR
Packung 10 Stück K 123317 **31,50**
einzel 1 Stück K 34639 **3,50**

5 Rundstahlpfahl 107 cm

Runder Federstahlpfahl mit Kopfisolator, Gesamtlänge 107 cm, Eintritttiefe ca. 20 cm, Ø 8 mm, Farbe braun

Inhalt Best. Nr. EUR
Packung 10 Stück K 123359 **31,50**
einzel 1 Stück K 22732 **3,50**

**6 Fiberglaspfahl 110 cm oval
gelb 10 St.**

Ideal für Litzen, Draht und Bänder bis 20 mm. Farbe gelb. Inkl. Kopfisolator und höhenverstellbarem Zusatzisolator. Ø 10x8 mm. Metall-Fußnagel 18 cm. 10er Pack

Best. Nr. K 120615 EUR **36,95**

Abb.Nr.	Bezeichnung	Gesamthöhe	Best.Nr.	Farbe	Bodennagel
1	Kunststoff-Wildpfahl	75 cm	123523	weiß	17 cm
2	Kunststoffpfahl Titan	110 cm	10729/123377	weiß	18 cm
2	Kunststoffpfahl Titan	157 cm	22994/123384	weiß	21 cm
3	Kunststoffpfahl blau	105 cm	120755	blau	17 cm
3	Kunststoffpfahl blau	150 cm	123380	blau	17 cm
4	Ovalstahlpfahl	106 cm	34639/123317	braun	20 cm
5	Rundstahlpfahl	107 cm	22732/123359	braun	20 cm
6	Fiberglaspfahl	110 cm	120615	gelb	18 cm



STAFFELPREIS
ab 3 Stk -10%
ab 5 Stk -15%



NEU

2 Ringisolator-Eimer 250 St.
 Schwarzer Ringisolator mit Holzgewinde und durchgehender Stütze 5,3 mm.

Für Litze, Seil und Band bis 10 mm. Im praktischen, stabilen Bau- und Stalleimer mit transparentem Deckel. Inhalt 250 Stück. inkl. Einschraubhilfe!
 Best. Nr. K 125138 EUR **49,95**

1 Ringisolator SAUGUT, 100 Stk. Eimer

Ringisolator mit Holzgewinde und durchgehender Stütze 6 mm. Für Seile, Litzen und schmale Bänder. Farbe schwarz. Eimer 100 Stk. inkl. Einschraubhilfe!
 Best. Nr. K 101525 EUR **25,95**



+ 249 Punkte



3 Ringisolator mit Metallgewinde

metrisches Gewinde (M6 x 35 mm), inkl. je 2 Muttern, Farbe: schwarz. Pack = 25 Stück bis Bandbreite (mm): 10 bis Seil-Ø: 6 Stück: 25
 Best. Nr. K 120515 EUR **9,99**

4 Ringisolator rot, 50 Stk.

Rote Ringisolatoren mit kurzer 5mm Stütze, verzinkt. 50 Stück/Packung bis Bandbreite (mm): 10 bis Seil-Ø: 3 Gewinde: Holzgewinde Stück: 50
 Best. Nr. K 109096 EUR **9,00**

5 Schraubisolator gelb, 50 Stk.

Zusatzisolator für Glattrahnt und Litze, in gelb. Passend für Rund- und Ovalpfähle bis 10 mm Ø ohne Kopfisolator. 50 Stück/Packung bis Seil-Ø: 2 Stück: 50
 Best. Nr. K 108666 EUR **25,95**

6 Einschrauber für Isolatoren

Passend für die meisten Ringisolatoren und dank der Form und den Schlitzen auch für gewisse Bandisolatoren. Für Bohrmaschinen und Akkuschrauber geeignet, lässt sich aufgrund der runden Form beim Einschrauben sehr leicht handhaben! Maße: Tiefe 4,5 cm; B x L offener Schlitz: 1 x 4,4 cm; B x L geschlossener Schlitz: 1,5 x 4 cm.
 Best. Nr. K 97901 EUR **9,95**



NEU

7 Breitbandisolator 40 mm, 10 Stk.

bis Bandbreite (mm): 40 bis Seil-Ø: 2
 Best. Nr. K 53764 EUR **4,95**

8 Eckisolator, 25 Stk.

Für Draht, Litze und Seil, in stabiler Ausführung. Mit verzinkter 7 mm Stütze und Holzgewinde. UV-stabilisiert! 25 Stück/Packung bis Seil-Ø: 8 Gewinde: Holzgewinde Stück: 25
 Best. Nr. K 107358 EUR **18,95**

9 Isolator für Doppelstabmattenzaun

Zur Vorbauelektrifizierung von Doppelstabmattenzäunen. Geeignet für Litzen, Seile oder Bänder bis 10 mm. Ideal zur Abwehr von Mardern oder Waschbären. Einfache werkzeuglose Klemmmontage im Stabmattenzaun. Gesamtlänge 11,5 cm
 Best. Nr. K 125020 EUR **19,95**



11 Eck-, Streckenisolator Profi, 10 Stk.

Isolator für das Eck oder auch für Strecken geeignet. Elektrisch leitende Gummieinlagen durch Kohlefasern (patentiert) fixieren das Band sehr schonend und zuverlässig. Die Isolatoren sind rutschfest durch versetzte Gummiprofile, einsetzbar als Anfangs- oder Abspannisolator und ermöglichen leichte Montage und einfaches Spannen von Breitbändern. 10 Stück/Packung bis Bandbreite (mm): 40
 Best. Nr. K 106653 EUR **22,95**



12 Breitbandisolator WI 4024, 25 Stk.

Breitbandisolator und Seilisolator in Einem. Mit Sechskantprofil als Einschraubhilfe. 25 Stück/Packung bis Bandbreite (mm): 40 bis Seil-Ø: 8 Gewinde: Holzgewinde Stück: 25
 Best. Nr. K 106652 EUR **9,50**

13 Isolator Fiberglaspfahl oval, 25 Stk.

Zusatzisolator zu Oval-Fiberglaspfahl gelb, verschiebbar. 25 Stück/Packung bis Bandbreite (mm): 20 bis Seil-Ø: 2 Stück: 25
 verwendbar für: Fiberglaspfahl, oval
 Best. Nr. K 113217 EUR **9,95**

10 Klemm-Ringisolator, 25 Stk.

Für Rundstahlpfähle geeignet (außer Nr. 105739). Den Clip einfach am Pfahl festklemmen. 25 Stück/Packung bis Bandbreite (mm): 10 bis Seil-Ø: 4 Stück: 25
 verwendbar für: Rundstahlpfahl
 Best. Nr. K 97711 EUR **13,95**



14 Klemm-Ringisolator, 25 Stk.

Für Ovalstahlpfähle geeignet. 25 Stück/Packung bis Bandbreite (mm): 10 bis Seil-Ø: 4 Stück: 25
 verwendbar für: Ovalstahlpfahl
 Best. Nr. K 113264 EUR **13,95**



1 Zaunanschlusskabel-Satz Krokro
bestehend aus je 1 Stück Zaun- und Erdanschlusskabel mit Krokodilklemme. Kabellänge ca. 1 m.
Best. Nr. K 121095 EUR **9,95**

2 Zaunanschlusskabel Herz/Öse

Zur Verbindung zwischen Weidezaungerät und Zaun. Kabellänge 125 cm, Herzanschlussklemme. Öse M8 Anschlusssteile aus Edelstahl.
Best. Nr. K 124868 EUR **5,50**



3 Zaunverbindungskabel Herz

Zur Reihen-Verbindung von Weidezaunbändern und -seilen. Anschlussklemmen in Herzform. Kabellänge ca. 60 cm.
Best. Nr. K 123164 EUR **3,95**



4 Seilkupplung

Die mechanisch und elektrisch perfekte Verbindung zwischen zwei Elektrozaunseilen bis Ø 6,5 mm. Inkl. 2 Seilverbinder. 80 cm Kabel. Preis/ Stück.
bis Seil-Ø: 6,5
Stück: 1
Best. Nr. K 98212 EUR **8,95**

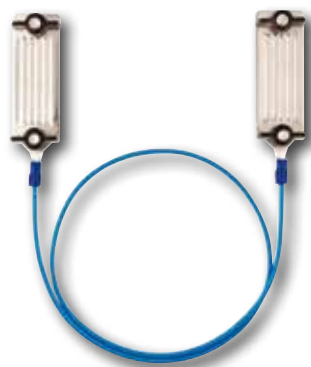

5 Bandverbinder ZVK 60
Zaunverbindungskabel mit Edelstahlschlussplatinen. Die mechanisch und elektrisch perfekte Verbindung zwischen zwei Elektrozaunbändern bis 40 mm Breite. Anschlusskabel ca. 60 cm lang. 1 Stück/Beutel.
bis Bandbreite (mm): 40
Stück: 1
Best. Nr. K 63750 EUR **8,50**

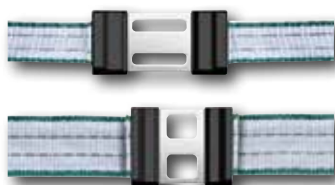

6 Bandverbinder Litzclip®, 20mm, 5 Stk.

für leichtes, werkzeugloses Verbinden von 2 Bandenden. Für Bänder bis 20 mm. Aus Edelstahl! 5 Stück/Packung
bis Bandbreite (mm): 20
Stück: 5
Best. Nr. K 23598 EUR **12,95**

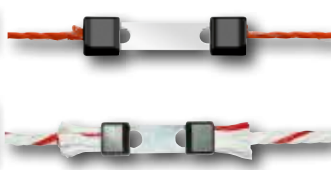

7 Bandverbinder Litzclip®, 40mm, 5 Stk.

für leichtes, werkzeugloses Verbinden von 2 Bandenden. Für Bänder bis 40 mm. Aus Edelstahl! 5 Stück/Packung
bis Bandbreite (mm): 40
Stück: 5
Best. Nr. K 23603 EUR **14,95**

8 Litzerverbinder Litzclip® Edelstahl 10er Set

Zum werkzeuglosen Verbinden von 2 Litzen/Seile bis 3 mm Ø. Ideal auch zur Reparatur gerissener Litzen/Seile. Edelstahl. Packung 10 St.
bis Seil-Ø: 3
Stück: 10
Best. Nr. K 100326 EUR **12,95**

9 Seilverbinder bis 6 mm Litzclip® Edelstahl 5er Set

Zum werkzeuglosen Verbinden von 2 Litzen/Seile bis 6 mm Ø. Ideal auch zur Reparatur gerissener Litzen/Seile. Edelstahl. Packung 10 St.
Best. Nr. K 123477 EUR **11,95**



10 Zaunleitungs-/Erdanschlusskabel, 3 m

Kabel mit M8-Anschlussösen. Verbindet das Gerät mit dem Erdstab. Eignet sich hervorragend für Zuleitung vom Gerät im Gebäudeinneren zum Erdstab oder Zaun im Freien. Auch zum Verbinden mehrerer Erdstäbe miteinander geeignet. Leiterdurchmesser: 1,32 mm; Leiterquerschnitt: 1 mm²; Außendurchmesser: 7 mm; Widerstand: 0,025 Ohm/m.
Best. Nr. K 68141 EUR **9,99**

Zaunleitungs-/Erdanschlusskabel, 8 m

Best. Nr. K 68142 EUR **15,95**



11 Weidezaunüberwachung SMART-Satellite

Dieses Weidezaun-Überwachungssystem ermöglicht die einfache, distanzunabhängige Überwachung von Zaunanlagen und meldet per Push-Alarm eine Unterschreitung der gewählten Mindest-Zaunspannung oder einen Ausfall der Anlage an die KERBL-Welt-App auf Ihrem Smart-Phone. Die gewünschte Mindestspannung kann direkt am SMART-Satellite ausgewählt werden (3, 5, 7 kV). Optional kann eine Alarmmeldung auch per E-Mail erfolgen. Das wird am Zaunpfahl oder direkt am Leitermaterial (Breitband) montiert und benötigt keine externe Stromquelle. Der Betrieb erfolgt mittels 2 Batterien (AA).

Technische Highlights:

Echtzeit-Alarmmeldung in der App bei unterschreiten der direkt am Satelliten voreingestellten Mindesthütespannung (wählbar zwischen 3 kV, 5 kV, 7 kV)
keine GPS-Ortungsfunktion notwendig, da der Smart Satellite nicht gesteuert werden kann, solange er mit der App auf dem Smartphone des Users verknüpft ist
dank direkter Cloud-Anbindung des Satelliten ist kein WLAN nötig, was eine ortsunabhängige Überwachung von Zaunanlagen ganz einfach möglich macht
Spannungsinfos in der App wird spät. nach 4 Std aktualisiert oder früher, wenn sich der Wert um mehr als 1kV vom zuletzt gesendeten Wert unterscheidet. Selbiges gilt, wenn für 20 Sek. kein Zaunimpuls gemessen wird oder der Alarm-Schwellwert am Satelliten verändert wird.
Es können beliebig viele Satelliten an beliebigen Stellen in einer Zaunanlage verwendet werden. Einzige Voraussetzung ist eine LTE-Netzabdeckung am jeweiligen Standort.
Die Überwachung erfolgt mittels Smart-Phone über die Kerbl-Welt-App welche folgende Vorteile bietet:
kostenloser Download
Nutzung aller Funktionen ohne Folgekosten und dauerhaft kostenlose mobile Datenübertragung des Smart Satellite zur App
unbegrenzte Anzahl von Smarten Geräten und Anwendern verknüpfbar
Kontrolle der aktuellen Zaun- und Versorgungsspannung sowie Überblick über die historischen Verläufe

Lieferumfang: AKO SMART-Satellite, 2 x AA Batterien, Erdkabel mit Erdspieß, Zaunanschlusskabel, Edelstahlklammer für den Anschluss am Leitermaterial
Best. Nr. K 124637 EUR **199,00**





STAFFELPREIS
ab 5 Stk. -10%



1 Litze Premium, 2mm/400m
Speziell für die Wildabwehr entwickelte Litze – die blaue Farbe ist für Wildtiere besonders gut zu erkennen! Dicke, verzinnete Kupferleiter (40 x höhere Leitfähigkeit gegenüber herkömmlichen Leitermaterialien), durchgehend außen anliegende Leiterdrähte garantieren einen optimalen Kontakt bei Tierberührung. 5 Jahre UV-Stabilität garantiert!
Best. Nr. K 105564 EUR **55,95**

2 Weidezaunband TopLine blau, 10mm/200m
In der Farbe blau für erhöhte Sichtbarkeit für Wildtiere (und auch für Pferde)! Sehr hohe Leitfähigkeit und Haltbarkeit durch die Verwendung von 0,30 mm TriCOND-Leitern. 4 Jahre Garantie auf UV-Stabilität!
Best. Nr. K 109876 EUR **26,95**

Weidezaunband TopLine blau, 20mm/200m
Best. Nr. K 109877 EUR **29,95**

3 Weidezaunband Profi weiß/rot, 12mm/200m
Neues Leitermaterial TriCOND hat eine 5 x höhere Leitfähigkeit als herkömmliche Edelstahlleiter! Starke Monofilfäden ergeben eine erhöhte Bruchlast.
Best. Nr. K 100771 EUR **22,95**

Weidezaunband Profi weiß/rot, 20mm/200m
Best. Nr. K 100772 EUR **28,95**

Weidezaunband Profi weiß/rot, 40mm/200m
Best. Nr. K 100773
statt 49,95 EUR **40,00**

4 Weidezaunseil Premium weiß/grün, 6,5mm/200m
Kombination aus Kupfer- und robusten Edelstahlleitern. Garantiert höchste Leitfähigkeit und höchste Hüttesicherheit auch bei sehr langen Zäunen!
Best. Nr. K 100788 EUR **56,95**

5 Monolitze Economy Line, 1,4mm/1000m
1 Nylonkern 1,40 mm umwickelt mit 2 verzinkten Eisendrähnen 0,50 mm. Sehr gute Leitfähigkeit
Best. Nr. K 10988 EUR **52,00**

6 Weidezaunband Platinum weiß/blau 12,5mm/200m
Das hochwertige Weidezaunband mit extra dicken Monofilfäden, verstärkten Außenkanten und verzinneten Kupferdrähnen bietet höchste Hüttesicherheit und ist besonders langlebig.
Best. Nr. K 125021 EUR **27,95**

Weidezaunband Platinum weiß/blau 20mm/200m
Best. Nr. K 125022 EUR **39,95**

Weidezaunband Platinum weiß/blau 40mm/200m
Best. Nr. K 125023 EUR **59,95**

7 Weidezaunseil Platinum weiß/blau 6mm/200m
Hochwertiges Weidezaunseil. Beste Leitfähigkeit bei extra hoher Bruchlast. Ideal für lange Weidezäune. Mit seiner einzigartigen Flechtung, durchgehend oberflächlichen Leiterdrähnen und extra dicken Kupferdrähnen bietet es optimalen Kontakt und Hüttesicherheit für Ihre Tiere.
Best. Nr. K 125028 EUR **79,95**

Weidezaunseil Platinum weiß/blau 6mm/500m
Best. Nr. K 125029 EUR **189,00**

Abb.Nr.	Bezeichnung	Farbe	Best.Nr.	Ø / Breite	Rolle	Bruchlast	Widerstand	Leiter	Leiter-Ø	max. Zaunlänge
1	Litze/Seil Premium	blau	105564	2 mm	400 m	105 kg	0,10 Ohm	9	0,25/0,2 mm	20,0 km
2	Band TopLine	blau	109876	10 mm	200 m	90 kg	0,37 Ohm	5	0,30 mm	5,0 km
2	Band TopLine	blau	109877	20 mm	200 m	105 kg	0,31 Ohm	6	0,30 mm	5,0 km
3	Band Profi	weiß/rot	100771	12 mm	200 m	90 kg	0,47 Ohm	4	0,30 mm	4,0 km
3	Band Profi	weiß/rot	100772	20 mm	200 m	120 kg	0,31 Ohm	6	0,30 mm	6,0 km
3	Band Profi	weiß/rot	100773	40 mm	200 m	230 kg	0,17 Ohm	11	0,30 mm	10,0 km
4	Litze/Seil Premium	weiß/grün	100788	6,5 mm	200 m	400 kg	0,11 Ohm	9	0,20 mm	20,0 km
5	Litze/Seil Economy	silber	10988	1,4 mm	1.000 m	45 kg	0,35 Ohm	2	0,50 mm	6,0 km
6	Band Platinum	weiß/blau	125021	12,5 mm	200 m	80 kg	0,16 Ohm	5	0,25/0,2 mm	13,0 km
6	Band Platinum	weiß/blau	125022	20,0 mm	200 m	180 kg	0,11 Ohm	6	0,25/0,2 mm	18,0 km
6	Band Platinum	weiß/blau	125023	40,0 mm	200 m	270 kg	0,06 Ohm	10	0,25/0,2 mm	30,0 km
7	Seil Platinum	weiß/blau	125028	6 mm	200 m	650 kg	0,05 Ohm	12	0,25/0,2 mm	35,0 km
7	Seil Platinum	weiß/blau	125029	6 mm	500 m	650 kg	0,05 Ohm	12	0,25/0,2 mm	35,0 km

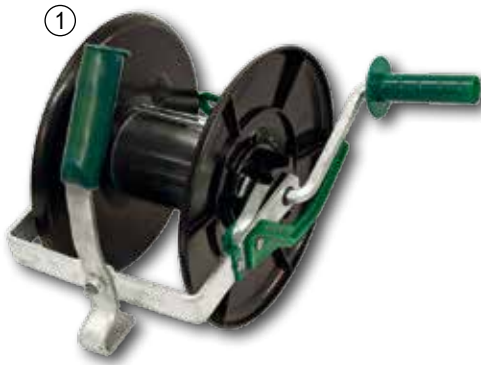

1 Kompakthassel

schlagfester Kunststoff, spezielle Öse zur gezielten Drahtführung, robuste Stahlkurbel verzinkter Halter für Handbetrieb oder zum Einhängen in das Pfahlhaspel-System, mit Feststellbremse

Best. Nr. K 120026 EUR **36,95**

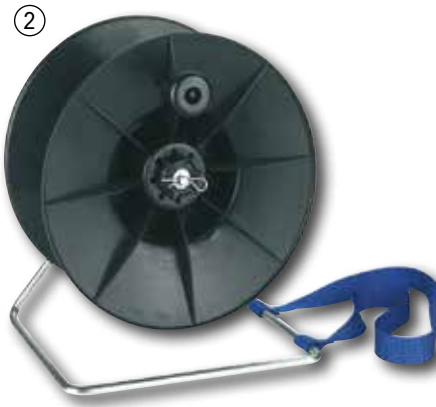

2 Kunststoffhaspel Super

Außerst stabile Kunststofftrommel (austauschbar); geeignet für ca. 600 m Breitband (10 mm) bzw. 500 m Seil (6 mm) bzw. 1.000 m Litze (3 mm). Feststellbremse verhindert ein unbeabsichtigtes Nachlaufen der Trommel. Der ideale Helfer beim Zaunbau!

Best. Nr. K 8589 EUR **23,95**



3 Ersatzhaspel WZ 301 blau

Ersatzhaspel für die Kunststoffhaspel WZ 300 (108945) und Kunststoffhaspel Super (8589). Sehr stabile Qualität, made in Germany! Farbe blau

Best. Nr. K 108947 EUR **15,95**

4 Multipfahl verzinkt

Ideale Lösung für Eck- und Torsysteme bei mobilen Zaunanlagen (Kunststoff, Metall), Halter für Haspeln nicht im Lieferumfang enthalten. 4 mm stark. Ideal als Montagepfahl!

Ausführung	Höhe (mm)	Best. Nr.	EUR
für max. 3 Haspeln	1200	K 120024	18,95
für max. 4 Haspeln	1650	K 120025	25,95

STAFFELPREIS
ab 10 Stk -10%
ab 25 Stk -15%

Frachtpauschale ab 182 cm Länge 25,00



5 Metallpfahl T-Post

T-Pfahl aus stabilem Schienenstahl. Massive Fußplatte, Einschlagtiefe ca. 40 cm. Ideal für Pferde-, Rinder und Wildzäune. Farbe grün mit weißer Spitze.

Länge (cm)	Best. Nr.	EUR
152	K 120007	9,95
167	K 120008	10,50
182	K 119164	11,50
213	K 119165	12,95
240	K 120149	13,95



6 Ringisolator T-Post 25 St.

Kunststoff, Klipp-System, zum Aufstecken auf T-Pfahl, Draht, Litze, Seil, Band bis 10 mm, Pack = 25 St.

Farbe	Best. Nr.	EUR
gelb	K 118812	9,95
schwarz	K 120014	9,95



7 Bandisolator T-Post 25 St.

Kunststoff, Klipp-System für T-Pfahl, Draht, Litze, Seil, Band bis 50 mm, Pack = 25 St.

Farbe	Best. Nr.	EUR
gelb	K 120013	10,95
schwarz	K 120012	10,95



8 Seilisolator T-Post 25 St.

Kunststoff, Klipp-System für T-Pfahl, Draht, Litze, Seil bis 8mm, Band bis 10 mm, Pack = 25 St.

Farbe	Best. Nr.	EUR
gelb	K 120018	9,95
schwarz	K 120017	9,95



9 Seil- und Litzenspanner 5 St.

Der Seil- und Litzenspanner aus Kunststoff ermöglicht das einfache und werkzeuglose Nachspannen von Elektrozaunen ohne das Leitermaterial zu unterbrechen. Pack = 5 Stück

Best. Nr. K 125019 EUR **7,99**

11 Haspelhalter verzinkt

zum Einhängen der Weidehaspel, mit Klemmschraube aus Kunststoff

Best. Nr. K 120028 EUR **5,95**

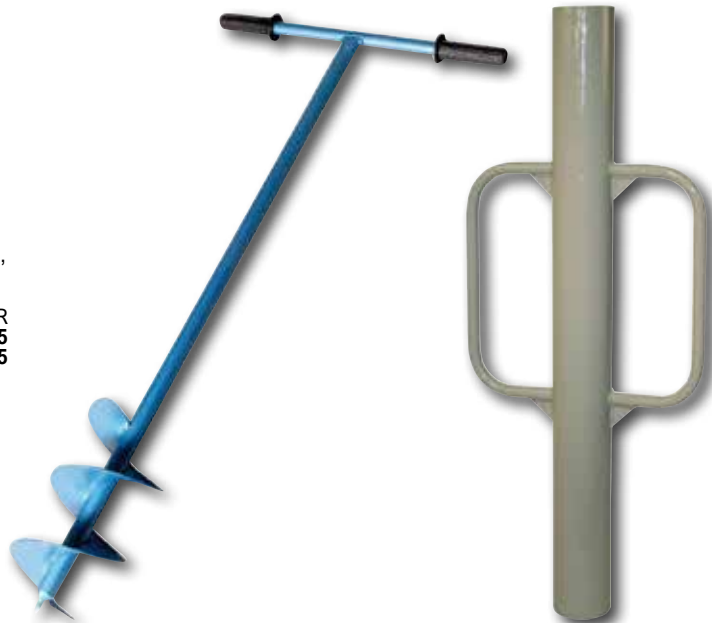

10 Erdlochbohrer Ø 150 mm

Einfach und mühelos bohren durch 50 cm breiten Griff, komplett aus Stahl, Gesamtlänge 102 cm.

Best. Nr. K 58261 EUR **53,95**

12 Handramme

Zum Einschlagen von Weidezaunpfählen bis Ø 100 mm. Gewicht ca. 12 kg.

Best. Nr. K 58953 EUR **94,95**

BESTSELLER**1 Torfedersatz, 3-teilig**

Set bestehend aus: 1 x Torgriff Standard mit breitem Handschutz, Haken und Zugfeder, schwarz. 1 x Torfeder, verzinkt, auf 5m ausziehbar. 2 x Torgriffisolator, schwarz, mit 2 Ösen, Holzgewinde. NICHT für die Pferdehaltung geeignet!

Best. Nr. K 6'16

EUR 6,95

**2 Spezial-Torrolle**

Hochwertiges Profi-Torsystem zum Einrichten von flexiblen Toren und Abtrennungen an Weiden, Wegen und Paddocks. Ideal bei häufigem Öffnen und Schließen (täglicher Einsatz). Robuster Automatik-Aufrollmechanismus.

Mit Breitband 20 mm. Inkl. Edelstahl-Torgriffisolator.

Ausführung	Beschreibung	Best. Nr.	EUR
10 m Band	starr	K 123573	145,00
10 m Band	schwenkbar	K 123574	159,00
20 m Band	starr	K 123575	175,00
20 m Band	schwenkbar	K 123576	189,00

**3 Torgriff mit Haken**

Geschlossenes Gehäuse, innenliegende Zugfeder mit Zugbegrenzung, mit Haken. Farbe: schwarz

Best. Nr. K 23012 EUR 2,50

**4 Torgriff mit Bandanschluss**

Mit Haken und Bandanschluss 40 mm, mit Federzugbegrenzung. Farbe: schwarz. Achtung: Nicht für Bänder mit Kupferdrähten geeignet! bis Bandbreite (mm): 40

Stück: 1 Best. Nr. K 36633 EUR 3,95

5 E-Line Torsystem (3 - 6m)

Das originale E-Line System „Made in EU“ für höchste Qualitätsansprüche! Besonders geeignet für Pferdekoppeln! Mit stromführendem Elastikseil, kein Einklemmen von Mähnen- oder Schweifhaaren, mit Edelstahlhaken, auf ca. doppelte Länge ausziehbar. Set besteht aus: 1 x Ø 7 mm Elastik-Elektrorseil (3 Jahre Garantie), mit Verbindungshaken, 1 x robuster Torgriff, 1 x Ringisolator, 1 x Torgriffisolator. Länge: 3 - 6 m

Best. Nr. K 102024

EUR 19,95



+
99
Punkte

**NEU****8 Torgriffisolator X³ Premium 12 Stk.**

Hochwertiger, flexibler Premium-Torgriffisolator. Ring aus Edelstahl mit 3 Einhängmöglichkeiten. Kunststoffgriff. Holzgewinde. Verzinkte

Stütze 6 mm. Pack = 12 Stück Best. Nr. K 125074 EUR 13,95

**9 Torgriffisolator**

Zum beidseitigen Einhängen von Torgriffen. Preis/Stück

Stück: 1 Best. Nr. K 26029 EUR 1,20

**6 Bandtorgriffisolator Profi, 4 Stk.**

Robuster Bandisolator mit Anschlussplatine aus Edelstahl, zum Einhängen von Torgriffen, als Anschlussmöglichkeit zwischen Zaunanfang und Weidezaungerät oder für Abzweigungen im Zaun. 4 Stück/Packung bis Bandbreite (mm): 40

Stück: 4 Best. Nr. K 103319 EUR 16,95

**7 Torgriffisolator, 2 Stk.**

Isolator mit Metallplatte. Alle Torgriffe mit Haken können problemlos eingehängt werden. Somit kann eine vertikale Verbindung zu anderen Zaundrähten hergestellt werden. Zum Anschrauben oder Annageln.

Stück: 2 Best. Nr. K 36511 EUR 8,95

**10 Elektro Viehschranke Set, 5,00 m**

2-teilig: 2 Stäbe (je 2,50m), 2 Scharniere und isoliertes Erdkabel Best. Nr. K 40263 EUR 259,00 Frachtpauschale: 25,00

Elektro Viehschranke Set, 3,60 m

2-teilig: 2 Stäbe (je 1,80m), 2 Scharniere und isoliertes Erdkabel Best. Nr. K 40262 EUR 219,00 Frachtpauschale: 25,00

**Mini-Elektro Viehschranke, 1,20 m**

Best. Nr. K 40264 EUR 109,00

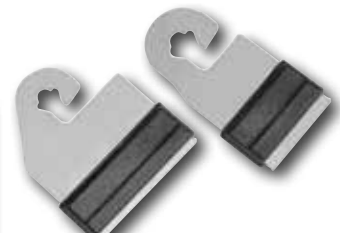
**11 Torgriffverbinder Band 10-20 mm, 4 Stk.**

Aus Edelstahl, mit widerstandsfähiger Verschlusskappe für eine sichere und schnelle Fixierung des Bandes = perfekte Leitfähigkeit! Lassen sich schnell und einfach an jeden beliebigen Torgriff bzw. Torisolator montieren. Bänder können damit auch sehr einfach nachgespannt werden. 4 Stück/ Packung

bis Bandbreite (mm): 20 Stück: 4 Best. Nr. K 100145 EUR 8,95

Torgriffverbinder Band 40 mm, 4 Stk.

bis Bandbreite (mm): 40 Stück: 4 Best. Nr. K 100146 EUR 8,50



STAFFELPREIS
ab 3 Stk. -10%



1 Weidezaundraht Stahl, 2,5mm/625m
Spezial-Stahlendraht für Festzäune, mit Zink/Alu-Legierung als Langzeitschutz. Neunfach höherer Schutz gegen Korrosion im Vergleich zu normal verzinktem Draht. Extrem gute Leitfähigkeit, ideal für Festzauninstallationen, optimale Stromabgabe bei Tierberührung. 10 Jahre Garantie auf Korrosionsbeständigkeit.

Stück: 1
Bruchlast (kg): 650
Widerstand (Ohm/m): 0,035
Ø Seil (mm): 2,5
Best. Nr. K 99968 EUR **125,00**

2 Eisendraht verzinkt, 1,8mm/250m
Sehr gute Leitfähigkeit, optimale Stromabgabe bei Tierberührung. Seit Jahrzehnten im Zaunbau bewährt!

Stück: 1
Bruchlast (kg): 110
Widerstand (Ohm/m): 0,05
Ø Seil (mm): 1,8
Best. Nr. K 100041 EUR **21,95**



3 Drahtlitze verzinkt, 1,5mm/200m
7 Litzen gebündelt, sehr flexibel, leicht zu verlegen. Vielseitig einsetzbar u. a. auch zur Wildabwehr.

Stück: 1
Bruchlast (kg): 200
Widerstand (Ohm/m): 0,12
Ø Seil (mm): 1,5
Best. Nr. K 11702 EUR **14,95**



4 Weidezaundraht Alu 2,5mm/400m
Hochstabil; Ideal für lange Zäune! Sehr hohe Leitfähigkeit, bis zu 4 x besser als herkömmlicher Eisendraht. Leicht zu verarbeiten bei der Montage, geringes Gewicht (um bis zu 2/3 weniger als Eisendraht).

Bruchlast (kg): 180
Widerstand (Ohm/m): 0,013
Ø Seil (mm): 2,5
Best. Nr. K 119271 EUR **109,00**



5 Drahtlitze Aluminium, 1,8mm/500m
Aluminium Weidezaundraht aus 7 gebündelten Litzen. Erhöhte Bruchlast durch die Beigabe von Magnesium, äußerst flexibel und leicht, daher einfacher und schneller Aufbau möglich. Sehr hohe Leitfähigkeit, bis zu 4x besser als herkömmlicher Eisendraht.

Stück: 1
Bruchlast (kg): 95
Widerstand (Ohm/m): 0,027
Ø Seil (mm): 1,8
Best. Nr. K 112065 EUR **46,95**

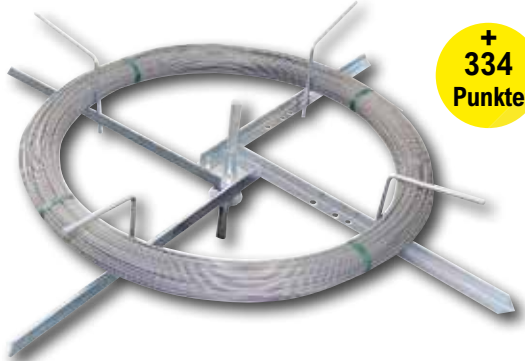

+
334
Punkte

6 Drahtabroller
Zum sicheren Abrollen des Festzaundrahtes, verzinkte Ausführung, auch für Horse Wire geeignet. Innen-Ø min. = 35 cm ; Außen-Ø max. = 107,5 cm

Best. Nr. K 102051 EUR **66,95**



7 Zaunzange
Multifunktionswerkzeug (auch Farmerzange genannt), unentbehrlich beim Zaunbau. Einsetzbar als Zange, Hammer, Ösenlöser, Drahtschneider... Schneidet Draht bis 5mm Ø. Mit gummiummantelten Griffen, somit rutschfest. Länge der Zange: ca. 27cm, Farbe der Griffe: rot
Länge (mm): 270
Best. Nr. K 24149 EUR **11,95**

8 Temperatursgleichsfeder, 43,5 cm
Stabile Ausführung für Stahl Draht bis 2,5 mm. Bewirkt eine Entspannung im Draht und bei den Eckpfosten, gleicht Temperaturschwankungen aus und macht den Zaun elastisch. Aus Edelstahl. Länge: 43,5 cm; Ø Feder: 43 mm
Best. Nr. K 103419 EUR **13,95**



9 Drahtverbindungsklemme
Zum sicheren, vertikalen Verbinden der Festzaundrahtreihen bzw. des Untergrundkabels mit dem Zaundraht. Verzinkt. Preis/Stück bis Seil-Ø: 2
Stück: 1
Best. Nr. K 98210 EUR **1,50**



12 Drahtspanner
Zum schnellen Spannen/Entspannen von Draht, Seil und Litze ohne diese zu durchtrennen. Preis/Stück
Best. Nr. K 26089 EUR **4,95**



10 Eckisolator Porzellan, 6 Stk.
Professioneller Eckisolator aus Porzellan, für hohe Ansprüche, hält extremen Zugbelastungen stand! 6 Stück/Packung bis Seil-Ø: 6
Stück: 6
Best. Nr. K 98216 EUR **6,99**



13 Ratschenspanner mit Isolator
Drahtspanner mit Porzellanisolator
Best. Nr. K 121725 EUR **9,99**



11 Abspannset für Draht
Horizontales Abspannset für Zugpfähle mit einem Ø bis max. 16 cm. Geeignet für Premium Horse Wire und Stahl Draht. Set beinhaltet: Edelstahl-Drahtseilschleife zum einfachen und schnellen Montieren am Zugpfahl, Isoliererei, Edelstahl-Temperatursgleichsfeder, Zahnrad Drahtspanner (Lieferung ohne Spannhebel).
bis Seil-Ø: 2,5
Stück: 1
Best. Nr. K 102026 EUR **25,95**

14 Drahtverbindungsklemme, 10 Stk.
Zur optimalen elektrischen Querverbindung mehrerer Drähte miteinander. Verzinktes Material, geeignet für Drähte mit einem Durchmesser von bis zu 2,5 mm. 10 Stück/Packung bis Seil-Ø: 2,5
Stück: 10
Best. Nr. K 109905 EUR **13,95**

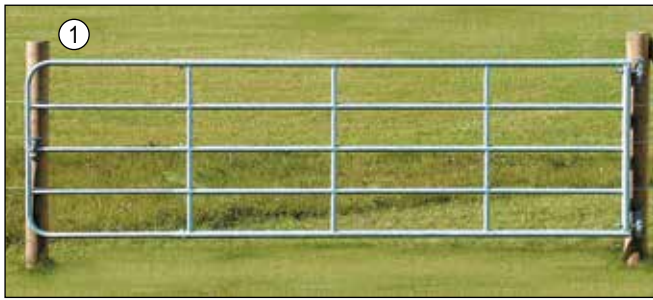

Weidetore und Paneele

STAFFELPREIS

ab 5 Stk. -10%

Frachtpauschale einmal pro Auftrag

1 Weidetor verstellbar, 1,0 - 1,7m

Verstellbares Weidetor mit einer Höhe von 110 cm. Stabile, verzinkte Stahlrohre, jeweils inkl. Montageset, bestehend aus: 2 Scharniere, 1 Schließoption, 6 Holzschrauben (12 x 80 mm). Das Tor sollte nach innen zur Weide zu öffnen sein!

Best. Nr. K 77741 EUR 145,00

Weidetor verstellbar, 2,0 - 3,0m

Best. Nr. K 77742 EUR 189,00

Weidetor verstellbar, 3,0 - 4,0m

Best. Nr. K 77743 EUR 235,00

Weidetor verstellbar, 4,0 - 5,0m

Best. Nr. K 77744 EUR 299,00

Weidetor verstellbar, 5,0 - 6,0m

Best. Nr. K 77745 EUR 339,00

Frachtpauschale: 25,00

2 Weidepanel

Ideal zum Bau mobiler und flexibler Einzäunungen, sowie von provisorischen Boxen und Stallungen, auch sehr gerne verwendet für die Einzäunung von Reitzirkeln und Longierplätzen. Höhe des oberen Rohres 1,60 m, Gesamthöhe 1,70 m. Sicherheits-Aufsprungbügel verhindert Verletzungen der Tiere. Beim Aufspringen auf das Panel kommt das Tier nicht zwischen die Paneele. Aus Flach-Oval-Rohr 50 x 30 x 1,5 mm, lichter Rohrabstand 20 cm. Schnell-Kettenverschluss erleichtert und beschleunigt das Verbinden mehrerer Paneele. Hohe Stabilität bei geringem Gewicht, sehr guter, sicherer Stand durch U-förmigen Fuß, komplett feuerverzinkt.

Länge (m)	Best. Nr.	EUR
2,4	K 77746	179,00
3	K 77747	215,00
3,6	K 77748	249,00

Frachtpauschale: 25,00

3 Weidepanel mit Tor

Das Panel mit Tor ermöglicht den Einbau eines Durchgangs in die Einzäunung. Die Gesamthöhe beträgt 2,20 m (Toreingang) und die Torbreite 1 m. Die Höhe der obersten Zaunstange beträgt 1,60 m. Mit Verschlussriegel zum Öffnen und Schließen der Einzäunung; komplett feuerverzinkt.

Länge (m)	Best. Nr.	EUR
2,4	K 77749	279,00
3	K 77750	305,00
3,6	K 77751	375,00

Frachtpauschale: 25,00

4 Viereckraufe mit Selbstfang-Fressgitter

feuerverzinkt, 230 x 230 x 250 cm (LxBxH). Geeignet für hornlose Rinder, mit 3-Punkt-Anhängung für Rund- und Rechteckballen bis 1,8 m Länge bzw. Durchmesser.

Best. Nr. K 119798 EUR 2595,00
Frachtpauschale: 25,00

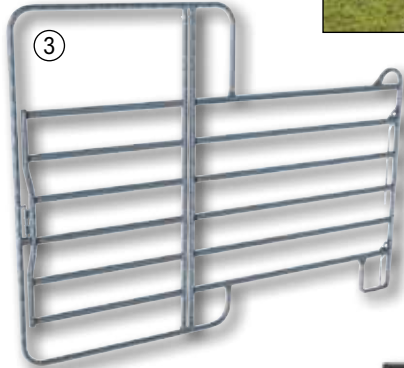

7 AlpTex Riemen mit Original Schweizer Glocke

Fix eingenähte Original Schweizer Glocke – geschmiedete, gepresste Stahlglocke mit leichtem Naturlack beschichtet, sehr stabil, lange Lebensdauer mit hellem Klang, mit unserem seit vielen Jahren bewährten

AlpTex Riemen.

Maulweite Riemen (cm)	Best. Nr.	EUR
11	7 x 115 K 124412	139,00
6	3 x 55 K 124408	54,95
8	4 x 105 K 124410	84,95
8	5 x 115 K 124411	94,95



5 Viereckraufe mit Palisadenfressgitter

Viereckraufe mit Palisadenfressgitter mit 12 Fressplätzen, geeignet für Pferde und Rinder! Geeignet für Rund- und Rechteckballen bis 1,8 m Länge bzw. Durchmesser. Sehr stabile Ausführung, hohe Materialstärke, mit zwei Vierkantrohr-Unterzügen. Feuerverzinktes Material! Zum leichten Befüllen können 2 Seiten geöffnet werden. Mit höhenverstellbaren Kufen (Anpassung an die Tiergröße!). Dreipunktanhängung. Sehr geringe Futterverluste. Lieferung als Bausatz inkl. umlaufender Dachkantenschutz. Dreipunkt-Schutzbügel. Wannabemessung innen: ca. 2 x 2 m. Abmessungen L x B x H: ca. 2,12 x 2,12 x 2,5 m

Best. Nr. K 17291 EUR 1799,00
Frachtpauschale: 25,00



6 Pferde-Viereckraufe mit Sicherheitsfressgitter

Futterraufe für Pferde mit 12 Fressplätzen. Die Raufe ist geeignet für Rund- und Rechteckballen bis 1,8 m Länge bzw. Durchmesser. Sehr stabile Ausführung, hohe Materialstärke, mit zwei Vierkantrohr-Unterzügen versehen! Das Material ist feuerverzinkt. Zum einfachen Befüllen können 2 Seiten geöffnet werden, die Kufen sind höhenverstellbar (Anpassung an die Tiergröße!). Dreipunktanhängung. Sehr geringe Futterverluste. Lieferung als Bausatz. Umlaufender Dachkantenschutz. Dreipunkt-Schutzbügel. Wannabemessung innen: ca. 2 x 2 m. Abmessungen komplett L x B x H: ca. 2,12 x 2,12 x 2,5 m

Best. Nr. K 17290 EUR 1899,00
Frachtpauschale: 25,00



STAFFELPREIS
ab 5 St. -10%

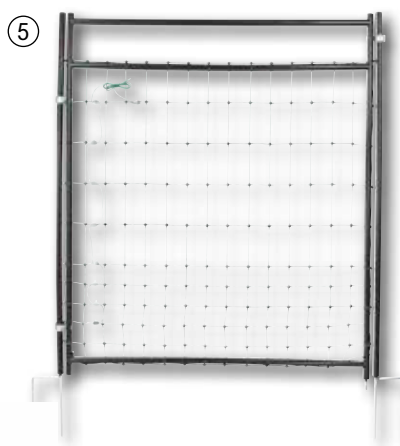

4 Schafnetz / Wolfnetz OviNet Maxi

Spezielles Schafnetz/Weidenetz. Ideal als Wolfabwehrnetz - extra hoch (122 cm). Optional anschließbare, verstärkte Bodenlitze zur Erdung über die gesamte Netzlänge bei schwierigen Bodenverhältnissen (z.B. sehr sandige oder trockene Böden). Mit 9 x TriCond Reihen à 3 x 0,30 mm, 14 integrierte weiße Kunststoffpfähle mit verzinkter Bodenspitze (Doppelspitze). Widerstand 0,06 Ohm. 3 Jahre Garantie gegen UV-Schäden. Farbe weiß/blau, Länge: 50m, Höhe: 122cm
Best. Nr. K 118693 EUR **135,00**

5 Tür für Elektrozaunnetze

Komplettsatz für einen schnellen Zugang zur Weide! Elektrifizierbares grünes Türnetz. Isolierter Kunststoffrahmen (Strom muss beim Öffnen noch abgeschaltet werden). Öffnungsbreite 86 cm, inkl. 2 Jumbo Standpfählen mit Doppelspitze, inkl. Kabel und Anschlüsse.

Ausführung Best. Nr. EUR
für Netze bis 125 cm K 121493 **82,95**
für Netze bis 90 cm K 121492 **79,95**



1 Schafnetz OviNet 50m Doppelspitze

Elektrifizierbares Universal-Schafnetz mit Doppelspitze. Länge 50 m. 14 Pfähle. Widerstand 0,25 Ohm. 3 Jahre Garantie gegen UV-Schäden! Farbe orange!
Höhe cm Best. Nr.
108 K 121328 EUR **90,00**
90 K 121329 **85,00**

2 Schafnetz TitanNet 50m Doppelspitze

Durch vertikale Kunststoffstreben besonders geeignet für unebenes Gelände. Länge 50 m, 14 standfeste Kunststoffpfähle, Doppelspitze! Farbe grün/weiß. Widerstand 0,25 Ohm. 3 Jahre Garantie gegen UV-Schäden!
Höhe cm Best. Nr. EUR
108 K 121330 **115,00**
90 K 121331 **99,00**

3 Schafnetz Titan Premium+ 50m Doppelspitze

Für den professionellen Einsatz, besonders gute Sichtbarkeit durch die Farben blau und weiß (ideal auch zur Wildabwehr), steife Kunststoff-Vertikalstreben vor allem im hügeligen und unebenen Gelände von Vorteil!), extrem reißfeste Knotenpunkte. Länge 50m, 14 extra stabile Premium-Kunststoffpfähle, Doppelspitze! Widerstand 0,25 Ohm. Farbe blau/weiß!
Höhe (cm) Best. Nr. EUR
108 K 121332 **135,00**
90 K 121333 **119,00**

6 Weideunterstand Komplettsatz

Der mobile Weideunterstand für Schafe, Ziegen und andere Tiere bietet Schutz vor Regen, Wind und Sonne. Maße 275 x 275 cm. Bestehend aus: Dachkonstruktion inkl. Schrauben und Plane mit Ösen und Lederriemen, 3 verzinkte Steckhorden 275 x 92 cm, 1 verzinkte Steckhorde 275 x 92 cm mit Tür, 4 Erdanker 60 cm
Best. Nr. K 118610 EUR **799,00**
Frachtpauschale: **25,00**

7 Weidepanel für Schafe

Praktisches Steck-System zum einfachen und werkzeuglosen Aufbau von Horden. Die Steckhorde ist geeignet für die Erstellung von Vorsammelräumen, Pferchen, Einzel- und Gruppenboxen oder Stallabtrennungen. 7 Querrohre mit von unten nach oben zunehmendem Abstand, Rohrdurchmesser: 25,0 bzw. 21,3 mm. Komplett feuerverzinkt. Höhe: 92 cm.
Länge (m) Best. Nr. EUR
1,37 K 58053 **85,00**
1,83 K 58226 **99,00**
2,75 K 58253 **125,00**
Frachtpauschale: **25,00**

8 Weidepanel mit Tor

Tür mit Überwurfriegel und verstärktem Rahmen, Durchgangsbreite 57 cm.
Länge (m) Best. Nr. EUR
1,83 K 58332 **149,00**
2,75 K 58351 **175,00**
Frachtpauschale: **25,00**

STAFFELPREIS
ab 3 Stk. -10%

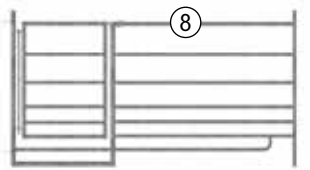
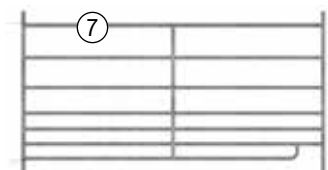

Frachtpauschale einmal pro Auftrag



AKTION
statt 2095,00
nur **1895,00**



AKTION
statt 2595,00
nur **2395,00**



+ 2845 Punkte

1 Kuhputzmaschine HappyCow MaxiSwing

Elektrische vertikale Pendel-Viehbürste für ausgewachsene Rinder. Durch Druck an die Bürste wird das Gerät durch die Rinder selbst aktiviert. Wechselnde Laufrichtung für gleichmäßige Bürstenabnutzung. Display-Steuerung. Individuell einstellbare Bürstenlaufzeit (10 -300 Sek.). Automatische Sicherheitsabschaltung bei zu großem Druck. Technische Daten: Spannung: 230 V, Leistung: 0,55 kW, Drehzahl: 60 U/min, Gewicht: 105 kg, Abmessungen: 49 x 134 x 190 cm (BxTxH), Schutzart: IP54, Bürsten-Ø 35-49 cm, Borstenmaterial: Polypropylen (PP)
Best. Nr. K 119139
statt 2095,00 EUR **1895,00**
Frachtpauschale:25,00

2 Kuhputzmaschine HappyCow DUO

Elektrische Viehbürste mit einer intelligenten Steuerung und Display. Wechselnde Laufrichtung für gleichmäßige Bürstenabnutzung. Individuell einstellbare Bürstenlaufzeit (7,5 -120 Sek.). Mit Sicherheitsabschaltensensor. Technische Daten: Spannung: 230 V / 50 Hz, Leistung: 0,37 kW, Drehzahl: 60 U/min, Gewicht: 140 kg, Abmessungen: 115 x 40 x 105 cm, Schutzart: IP56, Borstenmaterial: Polyamid (PA)
Best. Nr. K 27730
statt 2595,00 EUR **2395,00**
Frachtpauschale:25,00

3 Viehbürste HappyCow Free Maxi

Freischwingende Pendel-Viehbürste ohne Antrieb. Ermöglicht den Tieren die Reinigungs- und Massageintensität selbst zu bestimmen. Geeignet für den Innen und Außenbereich. Polypropylen-Borsten. Inkl. Gelenk-Aufhängearm. Technische Daten: Gewicht 49 kg, Abmessung: 49 x 120 x 150 cm (BxTxH), Bürsten: Ø 35 - 49 cm
Best. Nr. K 119140 EUR **675,00**
Frachtpauschale:25,00

4 Kratzbürste HappyCow FlexiSwing

Vertikal pendelnde Viehbürste. Robuste Federaufhängung. Für den Innen- und Außenbereich geeignet. Hochwertige Borsten ua Polypropylen. Stahlteile feuerverzinkt. Bürstenlänge 750 mm, Bürsten-Ø 300-435 mm, Gewicht 42 kg
Best. Nr. K 123819 EUR **569,00**

5 Kratzblech verzinkt

Scheuerfläche 90 x 30 cm, zur Fellpflege, robuste Konstruktion aus verzinktem Stahl, auch für die Bullenmast geeignet. Langlöcher für einfache, höhenverstellbare Montage an Wänden, Montageset für Aufstallung optional erhältlich. 90 x 43 x 4 cm (BxHxT)
Best. Nr. K 124982 EUR **129,00**

6 Kratzbürste halbrund XL

Sorgt für ideale Reinigung und Pflege des Fells. Besonders der Kopf und der Hals können ausgiebig gebürstet werden. Zur Montage in Ställen, Borstenlänge 5 cm, Borstenmaterial: Polyamid (PA). 32 x 50 x 11 cm (BxHxT)
Best. Nr. K 125158 EUR **69,95**

7 Viehbürste Texas

Mit eingebauter Feder, 2 Bürsten mit Kunststoffrücken (50x10cm, in alle Richtungen bewegliche Horizontalbürste.
Best. Nr. K 77752 EUR **84,95**



AKTION
statt 325,00
nur **295,00**

8 Überwachungs-Kamera IP Cam 360° FullHD

Schwenkbare Netzwerk-/WLAN-Kamera in Full-HD-Auflösung. Sichtbereich: 355° horizontal / 90° vertikal. Einfache Installation durch "plug and view. Übertragung auf Smartphone, Tablet oder PC. Lieferumfang: Kamera, Netzteil 230 V, Patchkabel, WLAN-Antenne, Bedienungsanleitung. Technische Daten: Bildsensor: 2,7 CMOS, 4-fach optischer Zoom, Auflösung: 1920 x 1080 (Full-HD), Bildrate: 25 fps (VGA) / 15 fps (HD), Übertragungsart: LAN / WLAN. Schutzart: IP65.
Best. Nr. K 106877 statt 325,00 EUR **295,00**



9 Kälberhütte Master Plus, mit Zaun

Kälberhütte aus glasfaserverstärktem Kunststoff und verzinkter Umzäunung. Für 1 Bio-Kalb (bis 100 kg) nach EG-Öko-Verordnung geeignet. Eimerhalterungen und Tränkeimerhalter im Lieferumfang enthalten (ohne Eimer!). Maße Hütte außen (L x B x H): 205 x 115 x 135 cm. Maße Umzäunung (L x B x H): 150 x 110 x 96 cm
Best. Nr. K 105016 EUR **649,00**
Frachtpauschale:25,00



AKTION
statt 139,00
nur **130,00**

1 Kälbermilchwärmer EasyHeat
Stufenloser Thermostat, polierter Alu-Standfuß. Technische Daten: 230 Volt, 2.300 Watt, Höhe ca. 860 mm, Ø ca. 160 mm, Gewicht ca. 4,7 kg, Eintauchtiefe min. 130 mm / max. 750 mm, max. Temperatur 80 °C, IPX 7
Best. Nr. K 27047
statt 139,00 EUR **130,00**



8 Leckstein Kruterblock, 3 kg
Kruter-Mineralleckstein fur ein wurmfreundliches Darmmilieu. Fur Rinder, Pferde, Schafe, Ziegen und Wild. Wirkt gegen Wurmbesatz und unterstutzt eine gesunde Ernahrung sowie den Stoffwechsel. Kann zur Vermeidung von Mangelkrankungen beitragen. Gewicht: 3 kg. Zusammensetzung siehe Onlineshop!
Best. Nr. K 117134 EUR **19,95**

9 Leckstein Zincoblock 3kg
Salzleckstein mit Zink, Eisen, Kobalt und Selen. Fur Pferde, Rinder, Schafe, Ziegen und Wild. Fur gesundes Horn, Haut, Haar und Fell. Zur Vorbeugung von Stoffwechselstorungen. Zusammensetzung siehe Onlineshop! Fur okologische Landwirtschaft geeignet.
Best. Nr. K 120914 EUR **12,95**



AKTION
statt 239,00
nur **209,00**

3 HK-Geburtshelfer 2020, Kunststoff-Ansatzstutze
Mit robuster Ansatzstutze aus Kunststoff mit seitlichen Winkelstutzen. Stabiles dickwandiges, verzinktes Stahlrohr, Lange: 180 cm. Mit Mechanik 2020: Best. Nr. K 797 EUR **209,00**



2 Trankekeimer mit Schraubventil
Komplett mit Super-Sauger und Schraubventil, mit eingepragter Fullskala und Metallbugel. Saurebestandig, lebensmittelecht und leicht zu reinigen.
Best. Nr. K 43572 EUR **7,95**



4 Bau- und Stalleimer olivgrun 12 l hochstabil
hochstabiler und robuster Kunststoffeimer mit massivem Tragebugel. Liter-Skala innen. Passend zu Eimerhalterungen. Farbe olivgrun. Mae: Ø-Auen 33 cm, Ø Innen 29 cm, Hohe 25 cm
Best. Nr. K 119872 EUR **7,95**

STAFFELPREIS
ab 5 Stk -10%
ab 10 Stk -15%



7 Bi-PILL®
Die erste Bicarbonat-Pille, die mehr Trinklust bei Kalberdurchfall macht. Sofort bei den ersten Anzeichen von Durchfall Bi-PILL geben. Sie puffert die ubersauerung im Blut und im Pansen. Die Kalber saufen wieder. Packung a 20 Pillen. InfoXgen gelistet!
Best. Nr. K 28701
statt 26,95 EUR **25,00**



10 Leckstein Anti-Insect, 3 kg
Runder Mineralleckstein zur naturlichen Insektenabschreckung. Fur Rinder, Pferde, Schafe und Ziegen! Naturliche Inhaltsstoffe. Dadurch konnen Fliegen, Mucken, Flohe und andere schadliche Insekten abgehalten werden. Zusatzlich wird das Tier nach individuellem Bedarf mit Mineralien, Spurenelementen und Vitaminen versorgt. Gewicht: 3 kg Stein. Genaue Inhaltsstoffe siehe Onlineshop!
Best. Nr. K 117133 EUR **16,95**



11 Salzleckstein SALIT, 5kg
Runder Siedesalz Leckstein. Geeignet fur Rinder, Pferde, Schafe, Ziegen und Wild. Frei von Kupfer, in der okologischen Produktion verwendbar, InfoXgen gelistet. Aus 100% Natriumchlorid (Siedesalz), 39% Natrium.
Stuck Best. Nr. EUR
Karton 4 Stuck K 121616 **25,00**
einzeln 1 Stuck K 111838 **6,99**



12 Leckstein-Set Classic
bestehend aus je 24 Salz- und Mineral-Lecksteine 10 kg. Geeignet fur Rinder, Pferde, Schafe und Ziegen. In der okologischen Produktion gema EG-Verordnung zu verwenden. Speditions-Lieferung auf Einwegpalette 80 x 60 cm.
Best. Nr. K 124966 EUR **399,00**
Frachtpauschale: **79,00**



5 LED-Hallenstrahler ECO
Energiesparende, kompakte LED Leuchte zu, Einsatz in wenig belasteten Betriebsgebauden von Landwirtschaft, Gewerbe und Industrie. Strahlwassergeschutzt und staubdicht (IP65). Geeignet fur hohe Deckenkonstruktionen. Direkte oder abgehangte Deckenmontage. Nicht fur den Einsatz in Stallen geeignet! Farbtemperatur 5.700 K (Tageslichtwei). Lichtausbeute 50 lm/W. Nicht dimmbar. 3 Jahre Garantie
Lichtstrom Leistung Best. Nr. EUR
(lm)
11.250 75 W K 123810 **89,00**
18.750 125 W K 123811 **119,00**
26.250 175 W K 123812 **159,00**



6 Kalber- und Schafftrog, 6 l
Tiefe optimal fur Kalber abgestimmt, ideal fur die Zufutterung wahrend der Trankezeit, Mae BxHxT: 23 x 12/21 x 22 cm, Inhalt 6 Liter
Best. Nr. K 52840 EUR **10,95**



STAFFELPREIS
ab 3 Stk -10%

1 Viehtransportstrick blau-weiß, große Schlaufe

aus 100 % Polypropylen, 4-schäftig, Farbe weiß/blau; Länge: 3,2 m; Stärke: 12 mm

Stück	Best. Nr.	EUR
Bund 10 Stück	K 120814	16,95
einzel	K 40163	2,99

2 Viehtreiber Kawe Classic

Viehtreiber mit Kunststoffgehäuse. Lieferung ohne Batterien (2 x 1,5 V Monozellen D)
Best. Nr. K 120244 EUR 74,95



3

3 Schermaschine FarmClipper 4

Universalschermaschine für Rinder und Pferde! Optimale Schur- und Schneidleistung durch die Bestückung mit Supra Schermessern. Selbst stark verschmutzte Tiere oder verfilztes Fell stellen kein Hindernis dar! Durchzugskräftiger Motor mit 200 Watt DC, optimale Gewichtsverteilung für ermüdungsarmes Arbeiten, ansprechendes, ergonomisches Design, inkl. Supra Schermesser-Satz 31/15 Zähne. Technische Daten: 220 - 240 V AC / 50 Hz, 200 W DC = 400 W AC, Gewicht ohne Kabel 1190 g, Schalldruckpegel 85 dB (A), Schnittgeschwindigkeit: 3.000 Doppelhübe/min.
Best. Nr. K 100980 EUR 215,00

+
1075
Punkte



4

4 Akku-Schermaschine DeloX
Akkuschermaschine für die Detail- und Euterschur sowie für Kleintiere. 3-stufige Schergeschwindigkeit. 5-stufige Schnitthöheneinstellung (0,8 - 2,0 mm). Inkl. Messesatz, 4 Aufsteckkäme (3, 6, 9, 12 mm), Akku 2200 mAh, Netzteil und Ladeschale. 4000-6000 Hübe/min., 242 g (ohne Kabel)
Best. Nr. K 105081 EUR 59,95



5

STAFFELPREIS
ab 5 Stk -10%



6

AKTION
statt 19,95
nur 16,50



7

STAFFELPREIS
ab 3 Stk -5%
ab 5 Stk -10%

5 Tränkebecken Edelstahl

Tränkeschale aus Edelstahl, Rohrventil und stabilem Gusskörper. Ideal für Milchkühe, da ein großer Wasserdurchfluss erfolgt. Extra große und breite Schale (Ø 27 cm, Höhe 12 cm) mit 5 Liter Fassungsvermögen. 4-Punkt-Befestigung an Wand oder Rohr. Anschluss von oben oder unten möglich.

Anschluss	Best. Nr.	EUR
1/2"	K 58127	59,95
3/4"	K 27293	69,95

6 Tränkebecken S1

Große Tränkeschale aus Grauguss, hochwertige Pulverbeschichtung, Druckzunge aus nicht rostendem Edelstahl. Wasseranschluss 1/2" von oben oder unten, Gewicht 3,7 kg, Beckenvolumen 1,45 Liter, geeignet für Wand- und Rohrbefestigung.
Best. Nr. K 8505

statt 19,95 EUR 16,50

7 Tränkebecken Allweiler K/2

Bewährtes Becken aus hochwertigem emaillierten Grauguss (Beckenschale und Druckzunge). Anschluss 1/2" IG von oben oder unten. 4-Loch-Befestigung. Austauschbares Messingventil. Ventilleistung 12 l/min bei 4 bar.
Best. Nr. K 123551 EUR 99,00



8 Digitales Thermo/Hygrometer

Funk-Wetterstation mit Digital-Display zur Messung von Luftfeuchtigkeit und Temperatur im Innen- und Außenbereich. Wettervorhersage, Zeit- und Datumsangabe, Aufzeichnung der Min. und Max. Werte. Bis zu 60 m Signalübertragung zwischen Innen-Basisstation und Außensensor. Lieferumfang: Innen-Basisstation, Außensensor, Batterien (4 x AAA)
Best. Nr. K 125059 EUR 24,95



Messgeräte



9 Getreidefeuchtemessgerät Unimeter XL

Getreidetester mit robusten und stoßsicheren Alu-Gehäuse. Das Gerät kann eine Messung von bis zu 19 verschiedene Erntegütern durchführen. Da das Getreide gemahlen wird, erreicht man eine sehr genaue Messung des Wassergehaltes. Das Gerät ist kalibrierfähig. Folgende Getreidesorten sind direkt abzulesen: Weizen, Hafer, Gerste, Roggen, Raps, Mais, Gelber Senf, Bohnen, Sonnenblume, Erbsen, Triticale
Best. Nr. K 119135 EUR 449,00



10

10 Temperaturmesssonde

Zur Kontrolle des Temperaturverlaufs in Ihrem Lager. Bei Bedarf können Sie rechtzeitig eingreifen und Lagerverluste durch Insekten und Pilze verhindern. Temperaturfühler, Display und die Verkabelung befinden sich im Edelstahlrohr. Ideal für die Temperaturüberwachung in Heu, Stroh, Getreide, Hackschnitzel und vielen anderen Schüttgütern. Gerätedaten: Lanzen-Ø 16 mm, Stechlanze und Griff aus Edelstahl, eingebautes LCD-Display mit 10 mm Ziffernhöhe, Temperatursensor in der Lanzenspitze, Messbereich -50 bis +110°C, Genauigkeit +/- 1 °C, laufende Anzeige des Messwertes, Stromversorgung über Batterie (1x LR44 inkl.).

	Länge (m)	Best. Nr.	EUR
1-tlg.	0,95	K 119288	165,00
2-tlg.	1,85	K 119287	195,00
3-tlg.	2,8	K 119286	239,00



**Ventilatoren
und Zubehör**



NEU

2 Ultraschallgerät cit DuoX2
Sendet gleichzeitig Ultraschallwellen unterschiedlicher Frequenz aus. Vertriebt durch Ultraschall (20.000 - 65.000 Hz) Marder, Mäuse, Ratten, Füchse und andere ungeliebte Gäste in einem Umkreis von 230 m² im Außen- und bis 470 m² im Innenbereich. Für den Innen- und Außenbereich geeignet. Unbedenklich für Menschen. Anschluss 230 V. Größe 12x14x9 cm (BxTxH)
Best. Nr. K 125010 EUR **49,95**

4 Stallventilator 230 Volt
Kann in der Seitenwand von Gebäuden eingebaut werden. Verwendung in Ställen, Gewächshäuser, Lagerhallen, Industrie, ect. Die Geschwindigkeit der für den Dauerbetrieb ausgelegten Lüfter ist regelbar. Geringe Geräuschentwicklung. Einsatz auch im Freien möglich. Schutzklasse IP55, Umgebungstemperatur -25 bis +40°C, Frequenz 50 Hz

Luftleistung (m ³ /Std.)	Flügel-Ø (mm)	Best. Nr.	EUR
11.500	646	K 124030	679,00
2.300	312	K 124023	379,00
3.400	362	K 124024	379,00
4.900	415	K 124025	449,00
6.550	460	K 124027	515,00
8.300	512	K 124028	579,00



AKTION
statt 89,95
nur **79,95**

3 Fliegenvernichter EcoKill Inox 2030
Elektrischer Fliegenvernichter mit hochwertigem und robustem Edelstahlgehäuse. TÜV-GS geprüft. Mit langlebigen UV-Lampen ausgestattet. Schlanke Bauart mit ausgestellten Gitter für optimale Fangeigenschaften. Inkl. Aufhängekette und Auffangschale. UVA-Lampe mit hoher Attraktivität auf Insekten.
Länge (mm): 560
Modell: Inox 2030
Breite (mm): 115
Spannung (V): 2200
Höhe (mm): 325
L x B x H (mm): 560 x 115 x 325
Lampen: 2 x 15 W
Wirkungsbereich (m²): bis 150
Best. Nr. K 69903
statt 89,95 EUR **79,95**



NEU



4 Fliegenfalle cit FlyCage6*
Große effektive Fliegenfalle für den Außenbereich. Ideal für Weide, Garten und Campingplätze. Mit dem speziellen Fliegenlockstoff werden bis zu 90 % der Fliegen aus der Umgebung gefangen. Wiederverwendbar (nach erneutem Befüllen). Eimer inkl. 6 Gittereinsätze, Deckel, Lockstoff 750 ml
Best. Nr. K 125331 EUR **44,95**

5 Fly Tomb *
Hervorragendes, hochwirksames Gieß- und Streumittel zur Behandlung der Fliegenbrutplätze wie z.B. im Mist oder in Tiefstreuungen im Kälberstall. Fly tomb wirkt gegen Fliegenmaden sowie gegen Rattenschwanzlarven und bekämpft die Fliegen schon in der Entstehung. Dadurch geht die Fliegenpopulation nach 10 bis 20 Tagen der Erstbehandlung deutlich zurück. 500 g Fly tomb = 50 l Anwendungslösung für 100 m² Fläche

Inhalt	Best. Nr.	EUR
3 kg	K 26816	139,00
500 g	K 6430	32,95



6 Kastenfalle Alive Predator Super
Lebendfalle mit zweiseitiger Schnapp- bzw. Falltür, ideal für ein sicheres und tierschonendes Fangen von z. B. Füchsen, streunenden Katzen, Waschbären, Mardern und anderen Tieren. Durch das stabile Metallgeflecht haben Sie direkten Einblick in Ihre Tierfalle ohne sich selbst oder das gefangene Tier in Gefahr zu bringen. Schützen Sie Ihr Heim und Ihren Garten - auf die tierfreundliche Art! Extrem schnell schließende und ausbruchssichere Fall- bzw. Schnapptür mit verstärktem Rahmen, ungefährlich für den Menschen, langlebig durch feuerverzinktes Geflecht mit superstarkem 3,3 mm Draht, Handgriff aus Holz zum sicheren Transport, leichtes präparieren und Befestigen des Köders durch hilfreiches Zubehör (Metallzange, Eierhalter, Fleischspieß), extrem stabil und langlebig, vormontiert und sofort einsatzfähig. Drahtstärke: 3,3 mm; Drahtgeflecht: 38 x 38 mm; Gewicht: 6,2 kg. L x B x H: 105 x 26 x 26 cm.
Best. Nr. K 105086 EUR **119,00**

7 Fliegenrolle 7m/30cm
Zur Bekämpfung von fliegenden Insekten. 7 m x 30 cm. Inkl. Metallhalter, mit gelbem Papier für noch höhere Lockwirkung auf Fliegen und Insekten. 100 % giftfrei!
Best. Nr. K 12156 EUR **12,50**

8 Elektro-Schneckenzaun-Set 'SnailStop'
Schützt Ihr Gemüse-Hochbeet sicher und ohne Gift vor Schnecken. Unbedenklich für Mensch und Tier! Funktionsprinzip: Das stromführende Zaunband bildet eine unüberwindbare Barriere für alle Arten von Schnecken im heimischen Garten. Das Zaunband verfügt über zwei parallele verlaufende, elektrisch leitfähige Kontaktbänder. Stellt die Schnecke bei dem Versuch, das Zaunband zu überqueren eine Verbindung zwischen beiden Kontaktbändern her, so fließt kurzzeitig ein geringer Strom. Durch die niedrige Zaunspannung von 9 Volt (Blockbatterie) nehmen die Schnecken keinen Schaden, sondern empfinden lediglich ein unangenehmes Kribbeln und werden sofort zum Umdrehen bewegt. Für andere Tiere und auch für Menschen ist die Wirkung nicht spürbar und absolut unbedenklich. Set bestehend aus: Stromgerät mit angeschlossener Kontaktclip und Halteplatte, 10 m Zaunband (selbstklebend), 9 V Batterie
Best. Nr. K 119413 EUR **69,95**





1 Halsriemen Leder

Für Schafe oder Ziegen, aus Leder mit D-Ring. 2,5 x 65 cm (B x L)
Best. Nr. K 15065 EUR **5,95**



2 Schaf- und Ziegenschelle

Aus Stahlblech, feuerverkupfert, Maulweite 4,5 cm, 77 Gramm. Für Gurte bis ca. 2,5 cm Breite.
Best. Nr. K 12409 EUR **9,50**



3 Schafschermaschine

FarmClipper 4

Leichte, handliche Schafschermaschine mit TOP Preis-Leistungsverhältnis. Inkl. Schermesserset und Koffer. Technische Daten: 230 V, 200 W, ca. 2600 Doppelhübe/min., Kabellänge 5 m, Gewicht: 1200 g ohne Kabel.
Best. Nr. K 100978 EUR **179,00**

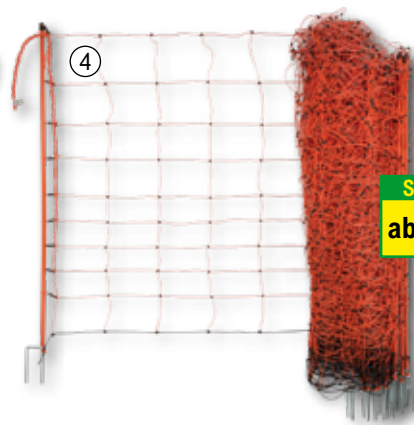

4 Schafnetz OviNet 50m Doppelspitze

Elektrifizierbares Universal-Schafnetz mit Doppelspitze. Länge 50 m. 14 Pfähle. Widerstand 0,25 Ohm. 3 Jahre Garantie gegen UV-Schäden! Farbe orange!
Höhe cm Best. Nr. EUR
108 K 121328 **90,00**
90 K 121329 **85,00**



STAFFELPREIS
ab 5 Stk -10%

6 Schafnetz / Wolfnetz OviNet Maxi

Spezielles Schafnetz/Weidenetz. Ideal als Wolfabwehrnetz - extra hoch (122 cm). Optional anschließbare, verstärkte Bodenlitze zur Erdung über die gesamte Netzlänge bei schwierigen Bodenverhältnissen (z.B. sehr sandige oder trockene Böden). Mit 9 x TriCond Reihen à 3 x 0,30 mm. 14 integrierte weiße Kunststoffpfähle mit verzinkter Bodenspitze (Doppelspitze). Widerstand 0,06 Ohm. 3 Jahre Garantie gegen UV-Schäden. Farbe weiß/blau, Länge: 50m, Höhe: 122cm
Best. Nr. K 118693 EUR **135,00**

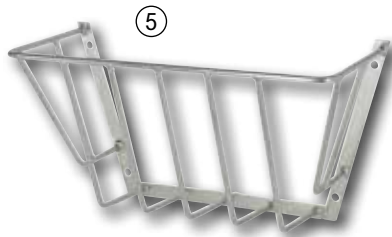

5 Heuraufe

Verzinkte Heuraufe, besonders stabile Ausführung, zur Wandbefestigung. Stababstand: 80 mm, Stabstärke: 10 mm. Maße (L x B x H): 55,9 x 29,5 x 22,8 cm
Best. Nr. K 39060 EUR **34,95**



7 Freilaufgehege

Gehege für große Kaninchen, Hasen und Hühner, verzinkt. Inklusive: Sonnenschutz, Sitzstange, 3 Türen und 6 Erdspieße. An Kleintierstall 69922 anbaubar. Einfache Montage mit Erdspieße. Größe: (L x B x H) 2,20 x 1,03 x 1,03 m
Best. Nr. K 69930 EUR **149,00**

8 Geflügelnetz elektrifizierbar Doppelspitze, 50m

Mit Stromleiter! Höhe 106 cm. Verstärkte Oberlitze, besonders geringe Maschenweite im unteren Bereich (5,9 cm). 15 Pfähle. Farbe orange!
Höhe (m): 1,06 m
Länge (m): 50
Best. Nr. K 117940
statt 139,00 EUR **125,00**



AKTION
statt 215,00
nur **199,00**

Inklusive Solar-Akku-Set

9 Hühnertür Set mit Solar-Akku-Set

Das praktische automatische Hühnertür Set - jetzt inklusive tollem Solar-Akku-Set! Mehrere Funktionen zum Öffnen/Schließen des Schiebers: Tageslichtabhängige Steuerung mit Lichtsensor, zeitabhängige Steuerung, manuelle Steuerung, am Gerät oder über angeschlossenen Taster. Batterie- oder Netzbetrieb möglich und mit diesem Set auch eine völlig energieautarke Ladung mittels Solarenergie! Bereits 7 Sonnentage pro Jahr reichen für einen ungefährdeten Dauerbetrieb! Mit LED Anzeige. Lieferumfang: Steuerung mit integriertem Motor und Seilzug, Schiebetür (30 x 40 cm) mit Führungsschienen, Netzteil, Batterien, Lichtsensor, Umlenkrollen-Set, Solar-Akku-Set mit 10W Solarmodul, Montagekit, 5 m Anschlusskabel.
Best. Nr. K 111403
statt 215,00 EUR **199,00**



AKTION
statt 139,00
nur **125,00**

10 Bio Körnermischung 14 kg

Bio Ergänzungsfuttermittel für Hühner, Legehennen, Gänse, Enten, Wachteln und Co. Getreidekörner, Sonnenblumenkerne und grober Maisbruch. Geeignet für Futterautomaten oder zur Handfütterung. Inhaltsstoffe aus kontrolliert ökologischem Anbau, entspricht den Naturland-Richtlinien. Inhaltsstoffe siehe Onlineshop! Inhalt: 14 kg Sack
Best. Nr. K 111655 EUR **26,95**

11 Bio Hühnerfutter Oregano-Kräuter Pellets 14 kg

Bio-Alleinfuttermittel für Legehennen, Wachteln und Geflügel. Die natürlichen Inhaltsstoffe machen neugierig, regen den Appetit an und sorgen für eine gute Verdauung. Die zugesetzten „Erkältungskräuter“ sorgen für eine erfrischende Stallluft und freies Atmen. Zugelassen für Biobetriebe! Entspricht den Naturland-Richtlinien. Inhaltsstoffe siehe Onlineshop. Inhalt: 14 kg Sack
Best. Nr. K 120746 EUR **28,95**



Komplettsset



1 Stihl Motorsäge MSA 70 C-B 30 cm Akku Set

Set mit der vielseitigen STIHL MSA 70 C, einem Lithium-Ionen-Akku AK 30 und dem Ladegerät AL 101, ideal für leichte Durchforstungsarbeiten und rund um Haus und Garten einsetzbar, sehr leise, auch ohne Gehörschutz in geschlossenen Räumen einsetzbar, Technische Daten: Schwertlänge 30 cm, Gewicht ohne Akku 2,9 kg, Schalldruckpegel 83 dB (A), Akkulaufzeit: bis zu 45 Min. / 210 Schnitte (10 x 10 Kantholz!).
Best. Nr. K 121134 EUR **399,00**

②

Komplettsset



2 Husqvarna Motorsäge 225i Set 35 cm

Handliche, leichte Kettensäge mit guter Schnittleistung und langer Laufzeit bis zu 60 Minuten reine Schnittzeit, leise und ohne Abgase auch für geschlossenen Räume, mit Akku 40-B70 und Ladegerät 40-C80. Schwertlänge 35 cm, Kette 3/8" P 1,1mm, nur 3,1 kg (ohne Schneidausrüstung und Akku).
Best. Nr. K 124992 EUR **389,00**



10 Klettersteig Set Basic EN 958

Klettersteigset in Y-Form mit vernünftigem Bandfalldämpfer, elastische Bänder verhindern störendes hängen bleiben, Karabiner mit Handballensicherung sind einfach und kraftsparend zu bedienen, geprüft von 40 - 120 kg, Karabiner Bruchlasten: längs 25kN, quer: 8 kN, offen 7 kN, Gewicht 530g, EN 958.
Best. Nr. K 114198 EUR **99,95**



AKTION
statt 379,00
nur **299,90**



AKTION
statt 219,00
nur **189,95**

3 Stiga Motorsense BC 545 B
Leistungsstarke Motorsense mit 45 cm³ 2-Takt-Motor und 1,25 / 1,7 kW/PS, komfortabler Bügelgriff und Schultergurt, professionelle Maschine für anspruchsvollere Arbeiten, Schneidausrüstung mit Fadenkopf und 3-Zahnmesser.
Best. Nr. K 117433
statt 379,00 EUR **299,90**

4 Stihl Rasentrimmer FS 38
Motortrimmer mit einstellbarem Bügelgriff. Sehr gut zum Rasen trimmen und für Ausputzarbeiten auf dem privaten Gartengrundstück. Technische Daten: Hubraum: 27,2 cm³, Leistung: 0,65 kW/ 0,9 PS, Gewicht: 4,5kg. Komplettsset mit Fadenkopf: AutoCut C 6-2, Durchmesser 380 mm.
Best. Nr. K 19991
statt 219,00 EUR **189,95**

5 Stihl Hochentaster HTA 50 25 cm Akku Set
Akku Hochentaster im Set mit Akku AK20 und Ladegerät AL101. Perfekt für Privatanwender und Gartenpfleger, ergonomisch optimierte und komfortable Handhabung, hohe Schnittleistung dank der STIHL 1/4"-PM3-Sägekette, seitliche Kettenspannung, robuster Asthaken zum Schnittgut entfernen, Gesamtlänge von 280 cm und dank teilbarem Schaftes auch platzsparend, kompakter Schneidkopf für eine gute Sicht. Technische Daten: Gewicht: 3,6 kg ohne Schneidausrüstung, ohne Akku, Schnittlänge: 25 cm, Akkulaufzeit mit AK20 bis max. 45 min.,
Best. Nr. K 121136 EUR **459,00**



6 2-Takt-Motoröl
Vollsynthetisches, selbstmischendes Öl für alle 2-Takt Motoren, raucharm, Kat-tauglich, Mischverhältnis bis 1: 100 nach Herstellervorschrift
Best. Nr. K 53869 EUR **13,95**

7 FAIE Kombikanister
Aus Polyäthylen, sehr stabil, für 6 L Benzin und 3 L Kettenöl, mit einem aufschraubbarem Ausgießstutzen.
Best. Nr. K 114 EUR **14,96**



8 Klappsäge PR 16
Handliche und robuste Klappsäge für schnelles und präzises Sägen, mit 16 cm Sägeblatt, für Äste mit Ø bis 50 mm, 3-seitige Japanzahnung, impulsgehärtet, verchromter Stahl, konische Sägeblattform, ergonomischer 2-Komponenten-Griff, Sägeblatt einklappbar, korrosionsgeschützt. Gewicht: 160 g
Best. Nr. K 121143 EUR **39,95**



9 Kräutersichel 16 cm
Kleine handliche Sichel mit 16 cm Klinge, auch für kleine Büschel.
Best. Nr. K 124823 EUR **15,95**



11 Seilrolle Mini 22 kN
Die Stubai Minirolle nimmt Seile bis 12 mm auf und hat fixe Seitenplatten, nur 80 g Gewicht.
Best. Nr. K 113984 EUR **14,95**



12 Kletterseil 11 mm 20 Meter EN1891
Flexible vertikale Verankerungsleine aus Polyamid, semi-elastisches Sicherungsseil mit zwei Endschlaufen, 11 mm Durchmesser, Länge 20 Meter.
Best. Nr. K 109193 EUR **84,95**



13 Auffanggurt mit Sicherungsseil EN361 EN358
Komfortabler Klettergurt mit 1,4 Meter Sicherungsseil, 3 Punkt (Beine - Becken - Schultern) Absturzsicherung mit Befestigungspunkten und Halteösen, Fallschutz für Arbeiten auf dem Dach, am Gerüst oder im Forstbereich, Größe einstellbar
Best. Nr. K 103044 EUR **99,95**



1 Walnussfruchtfliege Komplet Set (Rhagoletis completa)
 Klebefalle mit Pheromon Lockstoff, Set besteht aus 1 Fallenkörper (WitaTrap® Delta Super Falle groß), 2 Leimböden, 2 Pheromonstoppel, Aufhängedraht und Beschreibung.
 Best. Nr. K 110516 EUR 32,95



3 AntiSmell Fallensalz zu Borkenkäferfalle
 Organisches, natürliches Fangsalz, zur Verwendung als Nassfang bei der MultiWit Borkenkäferfalle / Schlitzfalle, eine Füllung überlagert den Verwesungsgeruch von ca. 20.000 Käfern, weniger Kontrollen notwendig = enorme Zeit- und Kosteneinsparung, Käfer werden schneller abgetötet und können andere nicht mehr warnen, bestehend aus 2x 150 g Fallensalz für ca. 2x 750 ml Gebrauchslösung.
 Best. Nr. K 62282 EUR 7,49



4 Borkenkäferfalle SAUGUT
 Mit der MultiWit Schlitzfalle bis zu 22% besseres Fangergebnis bis 70% weniger Kontrolle! Kontrollieren Sie den Borkenkäfer in Ihren Forstbestand mit Borkenkäferschlitzfallen - diese Falle eignet sich zum Massenfang für Trocken- und Nassfang, bei Einsatz von AntiSmell Fallensalz weniger Kontroll- und Entleerungstätigkeit, transparenter Fangbehälter zur einfacheren Kontrolle für alle Pheromondispenserarten geeignet, (Lieferung ohne Pheromon, Fallensalz und ohne Halterung).
 Best. Nr. K 62281 EUR 49,95

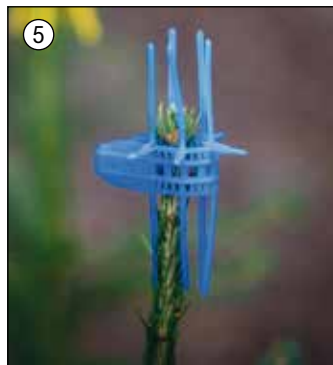

5 Verbiss Schutzmanschette DUO blau
 Neu mit horizontalen und vertikalen Stacheln und doppeltem Verschluss. Einfach in der Anwendung und sicher im Halt, schützt perfekt und langfristig gegen den Verbiss des Terminaltriebs, wiederverwendbar, im Folgejahr einfach nachsetzen, gut sichtbares Signalblau, UV-beständig, 100mm breit, 107mm hoch.
 Stück EUR
 100 K 115963 22,95
 1000 K 115964 189,00



STAFFELPREIS
 ab 100 Stk. -20%
 ab 500 Stk. -25%

6 Markierstab Vinotto® Fiberglas 7 mm x 130 cm gelb
 Lange Lebensdauer - leicht - gut sichtbar. Praktischer Vinotto® Pflanzstab aus Fiberglas zur Markierung von Forstpflanzen. Die kräftige Farbe erleichtert erheblich die Forstpflge und bringt eine enorme Zeitersparnis, zum Beispiel beim Ausmähen, geringes Gewicht nur ca. 90g / Stück, hohe Biegebruchlast, absolute Witterungs- und Feuchtigkeitsbeständigkeit. Kein Werkzeug zum Setzen nötig.
 Stück: 1
 Best. Nr. K 23674 EUR 1,19

Markierstab Vinotto® Fiberglas 7 mm x 130 cm blau
 Stück: 1
 Best. Nr. K 110222 EUR 1,19



STAFFELPREIS
 ab 50 Stk. -10%

7 Baumschutzsäule BIO Laubholz 120cm
 Umweltfreundlich - 100% kompostierbar, aus stabilem, mehrschichtigem Karton, wieder verschleißbar, schützt vor direkter Sonne, Unkraut, und Verbiss- u. Fegeschäden, fördert Wachstum, bis zu 4 Jahre haltbar, Wuchsräumdurchmesser 12 - 13 cm, Schutzhöhe 120 cm, braun.
 Best. Nr. K 122601 EUR 3,99

8 Baumschutzsäule MV Laubholz
 Verhindert Verbiss- und Fegeschäden an Laubböhlzern, die stabile, geschlossene und lichtdurchlässige Hülle fördert das Wachstum enorm, durch Bildung eines Kleinklimas, Wuchsräumdurchmesser 14 cm, 4-5 Jahre UV-beständig, danach zerfällt das Material (PP) umweltneutral, wieder verwendbar, transparent grün
 Best. Nr. K 77821 EUR 3,49



STAFFELPREIS
 ab 50 Stk. -10%



9 Baumschutzgitter 300 Nadelholz 120 cm
 Der Gitterschlauch mit Verstärkungsband ist der ideale Verbiss- und Fegeschutz für alle Nadelhölzer, auch Laubböhlzern, Maschenweite 1 x 1 cm (Triebe können durchwachsen), Befestigung mit Kabelbinder an Pflock, Wuchsräumdurchmesser 20 cm, 6-8 Jahre UV-beständig, danach zerfällt das Material (PE) umweltneutral, 120 cm hoch, einfach kürzbar, grün
 Best. Nr. K 77819 EUR 3,99



8 Tonnen
550 mm

①

+
4495
Punkte

1 Holzspalter HSE 8-550 400V

Kurzholzspalter für anspruchsvolle Anwender. Zwei-Hand-Sicherheitsschaltung, robuste und solide Bauweise mit Pulverbeschichtung, große Räder, schnelle, werkzeuglose Spalthöhenverstellung, Elektromotor 3,5kW 400V / 50 Hz mit Phasenwender, Spaltkraft max. 8 Tonnen, Spaltlänge max. 550mm, Abmessungen ca.: 845x935x1500 mm, Gewicht ca. 109 kg.

Best. Nr. K 108559 EUR **899,00**
Frachtpauschale: **79,00**



Bruchsicher!

②

STAFFELPREIS

ab 40 Stk. **-10%**

2 Grenzmarkierungspfahl

Bruchsicherer Markierungspfahl aus recyceltem Agrarfolienmaterial, 15 Jahre Bruchgarantie, auch beim Anfahren mit Fahrzeugen sowie bei Minustemperaturen, für Land- und Forstwirtschaft, Garten- und Landschaftsbau oder dem öffentlichen und privaten Bereich, für die bessere Sichtbarkeit einfach lackieren, splitterfrei, verrottungsfest, UV-beständig, frostbeständig und winterfest, Länge +/- 5 %, einseitig angespitzt, geringes Gewicht.

Länge (m)	Ø (mm)	Best. Nr.	EUR
1,2	50	K 51415	5,99
1,5	50	K 51417	7,99

3 Feuchtemessgerät für Holz und Bau

Klein, handlich und praktisch – echte Kenner arbeiten mit dem Feuchtigkeitsmessgerät von Stihl! Das beleuchtete Display zeigt die Feuchtigkeit von Brennholz, Bauholz (Paletten), Gips, Zement und auch die Umgebungstemperatur.

Best. Nr. K 121834 EUR **26,95**

14 Tonnen
1040 mm

④

+
7995
Punkte

4 Holzspalter HSE 14-1100 400V

Brennholzspalter mit Elektromotor für anspruchsvolle Anwender. Schnelle, werkzeuglose Spalthöheneinstellung, niedrige Bodenplatte für einfaches, ermüdungsarmes Arbeiten, mechanischer Stammheber und Spaltguthalterung, Zwei-Hand-Sicherheitsschaltung, Fahrwerk mit großen Rädern und zusätzlichem Stützrad, Elektromotor 3,5 kW 400 Volt / 50 Hz mit Phasenwender, maximale Spaltkraft 14 Tonnen, Spaltlänge max. 1040 mm, Zylinderhub max. 850 mm, Vorlaufgeschwindigkeit 46 - 105 mm/s, Rücklaufgeschwindigkeit 75 mm/s, Abmessungen ca. 1440x1350x2280 mm, Gewicht ca. 185 kg.

Best. Nr. K 108564 EUR **1599,00**
Frachtpauschale: **95,00**



③

AKTION

-16%

⑤

5 Mobiles Sägewerk für Motorsäge

Ideal zum Schneiden von Holzbrettern und Pfosten in verschiedenen Größen - perfekt für Bauherren, Schreiner und Bastler, Einfaches Handling, geringes Gewicht und leichter Aufbau, Höhe und Breite der Schnitte sind einfach einstellbar (Lieferung ohne Motorsäge).

Arbeitsbreite (mm)	Schwertlänge	Best. Nr.	EUR
max. 540	35 bis 65	K 119980	251,00
max. 850	35 bis 90	K 119981	293,00

6 Holz-Abdeckplane

Standard 90g/m² grün, aus Polyethylen, gewebeverstärkt, mit Metallösen, Achtung +/- 5% Toleranz, Größenangabe inklusive Randverstärkung.

Größe
12x1,5 m
6x1,5 m

Best. Nr.
K 63521
K 63518

EUR
19,95
9,99



⑥



⑦



⑧

STAFFELPREIS

ab 10 Stk. **-15%**

7 Holzbag mit Lüftungsboden

So wird Holz preiswert getrocknet und transportiert. Der Holzbag zum Lagern, Transportieren und Trocknen von Scheitholz. Der Bag besteht komplett aus einem Belüftungsgewebe, hohe Luftzirkulation wodurch das Scheitholz schneller trocknet. Bei trockener, abgedeckter Lagerung bis zu 5 Jahre UV-stabil. Gewebe: Polypropylen - Lüftungsgewebe mit vier Gurten und Schlaufen, Tragfähigkeit: SWL 5:1 1000 kg, Grammatuur: 160 g/m²

Gewicht (kg)	Größe	Best. Nr.	EUR
1,3	100 x 100 x 120 cm	K 76137	17,95
1,6	100 x 100 x 160 cm	K 76139	19,95

8 Holzbag mit Sternboden

Zum Lagern, Transportieren und Trocknen von Scheitholz. Entleerung über Sternboden.

Gewicht (kg)	Größe	Best. Nr.	EUR
1,5	100 x 100 x 120 cm	K 76138	19,95
1,7	100 x 100 x 160 cm	K 76140	21,95



⑨

9 VarioMeter - Ablänghilfe

Fiberglas-Stab mit variablem Endtell, einstellbare von 10 bis 105 cm, mit M8 IG.

Best. Nr. K 28043

EUR **29,95**



1 Kranseilwinde hydr. WE 1700 mit Funk

Kran-Hilfswinde mit Funksteuerung, mit Zahnraduntersetzung, die zum Ausziehen gelöst wird, Steuerventil mit Druckweiterleitung - einfach in einen Hydraulikkreis einbauen, max. 40 L/Min., max. 175 bar, komplett Set mit Schläuchen und HY-Stecker, Profi Funkeinheit mit 7-poligem KFZ Stecker fix verkabelt. Für den Aufbau an Seilwinden oder Rückezwagen, einem Forstkran, Rückezange oder Polterschild. Max. 1700 kg Zugkraft bei 175 bar, 0,36 m/s bei 40 L/min., große Trommel mit 35 Meter 8 mm Drahtseil mit Haken.

Best. Nr. K 112393
 statt 2499,00 EUR **2235,00**
 Frachtpauschale: 59,00

+
11175
 Punkte



2 Fällkeil SAUGUT mit Ratsche

Schluss mit dem mühsamen Keilen! DIE zuverlässige, mechanische Fällhilfe, Platten beim Fällschnitt einsetzen und den Keil vorratschen, bis der Baum zu fallen beginnt, max. 6 t, 44 cm, 10,2 kg.

Best. Nr. K 7164

AKTION
 statt 219,90
 nur **199,90**



3 Portable Winch PCW 3000-Set

Tragbare Seilwinde 700 kg Zugkraft mit Zubehör, max. 8 Meter/Minute, nur 9,5 kg Eigengewicht, 360° neigbarer Honda 4-Takt Benzinmotor, für spiralgeflochtene 10-12 mm Kunststoffseile, unbegrenzte Seillänge - keine Veränderung der Zugkraft, Set bestehend aus: Seilwinde PCW 3000, 50 Meter doppelt geflochtenes 10mm Polyesterseil, Baumschoner 60mm mit 2 Meter, Schraubkarabiner und Seiltasche.

Best. Nr. K 16197 EUR **1399,00**

PREISSENKUNG
 nur **1399,00**



4 Spezial Seilrolle 140 Stahl

Stahlgehäuse, Stahlrolle, Speziallager, sicherer Verschluss, beste Seilführung, handlich und einfache Handhabung. Rollen-Ø 140 mm, Seil 8 - 18 mm.

max. Windenzugkraft 7 t

Gewicht (kg): 8,05

Modell: 7 / 14 Tonnen

bis Seil-Ø: 18

Höhe (mm): 390

Best. Nr. K 51837

statt 299,00 EUR **249,00**



5 Rückeschale 50 cm

Verhindert das „Hängenbleiben“ beim Rücken, bis max. 50cm Durchmesser, Besonders robust (auch mit kleinem Traktor und bis - 30° einsetzbar) und nur 5,3 kg schwer. (ohne Kette und Seil)

Best. Nr. K 60080 EUR **179,95**

AKTION
 statt 14,95
 nur **12,95**



7 Zurrgurt SAUGUT 50 mm

Mit Ratsche mit 2 Rundhaken, Länge 8 m, 50 mm Breite, zul. Zugkraft 2000 daN, in Umreifung 4000 daN.

Menge	Best. Nr.	EUR
1 Garnitur	K 16258	12,95



inkl.
3 Bohrer

PREISSENKUNG
 nur **229,00**

9 2-Takt Erdlochbohrer

mit 1,65kW (2,2PS) Leistung. Geeignet für Pflanzungen und Zaunbau auf leichten Böden und in gut begeharen Lagen. Inklusive 3 Bohrern (100/150/200mm, ca. 70 cm lang), mit Anti Vibrations System. Optionale Bohrer Verlängerung 40 cm erhältlich.

Best. Nr. K 76692 EUR **229,00**

8 Schweizer Gertel

Spezielle Handsichel / Gertl, geeignet zur Jungwuchspflege und zum Aushauen von Niedrigwuchs.

Mit bequemem Lederschutzgriff. Gewicht 650 g, 43 cm lang.

Best. Nr. K 22433 EUR **29,95**



6 Arbeitshandschuh Color

Nappalederhandschuh mit Stretch-Gewebe-Rücken, Klettverschluss für sicheren Sitz.

Farbe	Größe	Stück	Best. Nr.	EUR
blau	10	1	K 55499	5,50
blau	10	3	K 57038	13,95
rot	9	1	K 57319	5,50
rot	9	3	K 17225	13,95



1 6/2 Wegeventil DVS für Rohrleitungseinbau in Flanschventilausführung

Das 6/2 Wegeventil ist zur Erweiterung einer doppeltwirkenden hydraulischen Funktion geeignet. z.B. für Frontlader zur Betätigung der Frontladerschaukel und zum Öffnen und Schließen der Siloballenzange über 1 Steuerventil. Dieses Ventil ist als Universalventil zu verwenden und kann mit dem gleichen Ventil direkt erweitert werden. Geringe innere Leckagen sind zulässig, da das Ventil als Schieberventil ausgelegt ist.

Betriebs-Druck	Durchfluss (l/min)	Gewinde	Nenn-Größe DN6	Spannung (V)	Best. Nr.	EUR
210	50	R 3/8"	DN6	12	K 106597	132,00
210	50	R 3/8"	DN6	24	K 106598	132,00



2 Montagesatz zu 6/2 Wegeventil DVS

Montagesatz zum Verbinden von Wegeventilen DVS. Bestehend aus 4 Schrauben M8 und Dichtringsatz.

Ausführung	Länge (mm)	Best. Nr.	EUR
für 2 Wegeventile	M8x150	K 106707	24,75
für 3 Wegeventile	M8x215	K 106708	27,00

3 Stecker DIN 12V, 24V, 230V

3-poliger DIN Rechteck-Stecker (Hirschmann) für Wegeventile. Bemessungsspannung AC/DC 250V. Best. Nr. K 28483 EUR 6,49

TOP-ANGEBOT
ab 359,00



Du sparst 50,-

6 Hydraulikpumpe mit Übersetzungsgetriebe

Zum hydraulischen Antrieb von Brennholzspalter, Seilwinden, Forstkräne, usw. Bestehend aus: 1 Stk. Übersetzungsgetriebe mit Zapfwellenstummel 1:3,8, 1 Stk. Hydraulikpumpe, 1 Stk. Pumpenmitnehmer, 2 Stk. Winkelflansch für Saug- und Druckleitung.

7 Hydraulikpumpe mit Übersetzungsgetriebe

Durchfluss (l/min): 36, 36
BG: 2
Druckkraft (t): 14
max. Antriebsleistung über Getriebe: 10,3 kW
Zeit für 1000 mm Hub (sek): 13
Druck max. (bar): 180
Best. Nr. K 63171 EUR 359,00

7 Hydraulikpumpe mit Übersetzungsgetriebe

Durchfluss (l/min): 55, 55
BG: 3
Druckkraft (t): 17
max. Antriebsleistung über Getriebe: 22,8 kW
Zeit für 1000 mm Hub (sek): 9
Druck max. (bar): 250
Best. Nr. K 63172 EUR 595,00



TOP-ANGEBOT
nur 249,00

4 Hydraulischer Oberlenker mit Fanghaken und Kugelaug Kat.2 (25,4mm)

Komplett mit Anschlusschläuchen, Steuerkette für Fanghaken, Oberlenkerkugel und Hubanzeige. Inklusive hydraulisch entsperrenbares Rückschlagventil (Sperrblock). Kolben-Ø K = 63mm, Kolbenstange-Ø S 36mm bis ca. 90PS, Druckkraft 5600kg, Zugkraft 3900kg. Rohr-Ø außen (R): 73, Bolzen-Ø mm / Kat.: 25,4/2, Kugelaugen-Breite (mm): 51
Hub (mm): 180
Einbaulänge (mm): 567
Best. Nr. K 65363 EUR 249,00

Hub (mm): 230
Einbaulänge EL (mm): 617
Best. Nr. K 65364 EUR 249,00

SETPREIS
ab 299,00

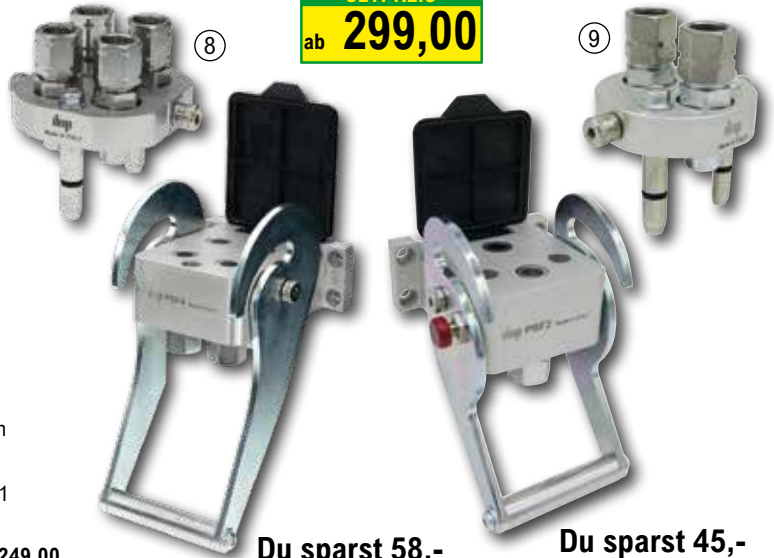

Du sparst 58,-

Du sparst 45,-

8 Multikupplung PSF4 1/2'IG komplett mit Festteil und Mobilteil

Die Multikupplung PSF von dnp wurde entwickelt um das Kuppeln unter Restdruck auf der Werkzeugseite zu ermöglichen. Die Kupplungsstecker erlauben das Verbinden der Hydraulikleitungen bis zu einem Druck von 200bar! Mit dem leichtgängigen Bedienehebel können Sie innerhalb kürzester Zeit mehrere Hydraulikleitungen miteinander verbunden oder trennen. Ein weiterer Vorteil ist die Austauschbarkeit mit der Faster Multikupplung P206 bzw P506. Es sind nicht nur die beiden Hälften des Multikupplers mit Faster austauschbar, sondern auch die Stecker und Muffen.

9 Multikupplung PSF2 1/2'IG komplett mit Festteil und Mobilteil

Ein weiterer Vorteil ist die Austauschbarkeit mit der Faster Multikupplung P506. Baugruppe 2/DN13, Druck max. 250 bar, Durchfluss max. 46 l/min, Anschluss R1/2" IG
Best. Nr. K 109302 EUR 439,00

9 Multikupplung PSF2 1/2'IG komplett mit Festteil und Mobilteil

Ein weiterer Vorteil ist die Austauschbarkeit mit der Faster Multikupplung P206. Baugruppe 2/DN13, Druck max. 250 bar, Durchfluss max. 46 l/min, Anschluss R1/2" IG
Best. Nr. K 117799 EUR 299,00



5 Lastanpassungsventil

Dient zur Anpassung des Druckes zum Bremszylinder an den Ladezustand des Anhängers. Über 3 Schaltstellungen kann der max. Druck verändert werden. Grundeinstellung: max. Durchfluss 10 - 15L/min1. Schaltstellung 40 bar2. Schaltstellung 80 bar3. Schaltstellung 120 barAnschlüsse R1/2" IGWir möchten darauf hinweisen, dass das Lastanpassungsventil nur in Verbindung mit einem Anhängerbremsventil, die in den unterschiedlichen Schaltstellungen voreingestellt max. Drücke, an den Bremszylinder weiterleitet.
Best. Nr. K 56818 EUR 194,00

Leckölsammelsystem

1 Fester Leckölgehäuse TARV mit Staubdeckel und 45° Leckölablaufstutzen

Leckölablaufgehäuse mit Staubdeckel und 45° Leckölablaufstutzen

LA (mm)	Ø Innen (mm)	Best. Nr.	EUR
55	38	K 101642	19,00
72	38	K 101643	19,00
82	38	K 101644	19,00
61	38	K 110461	32,00

2 Fester Leckölgehäuse TARV einfach mit Staubdeckel und 45° Leckölablaufstutzen

Leckölablaufgehäuse mit Staubdeckel und 45° Leckölablaufstutzen
Ausführung: einfach
BG: 3

Ø Innen (mm)	Best. Nr.	EUR
38, 38	K 101641	9,00

3 Leckölbehälter 0,6L

inklusive Klammer und Y-Schlauchverbinder
verwendbar anstatt John Deere: L100937, L101404

Best. Nr.	EUR
K 101668	20,90

4 Y-Schlauchverbinder DN08

Nenn-Größe: DN8
Best. Nr. K 101667

EUR
2,79



5 PVC Schlauch ø8x11mm schwarz

Ölbeständiger PVC Schlauch mit Innendurchmesser 8mm für Leckölsammelsysteme. Preiseinheit ist 1 Meter.
Ausführung: PVC-Schlauch 8x11mm schwarz
Nenn-Größe: DN8

Best. Nr.	EUR
K 101666	1,49

6 Fester Leckölablaufstutzen gerade

verwendbar anstatt FASTER: TARV12-180GR, KIT PG

Best. Nr.	EUR
K 104619	2,29

7 Fester Leckölablaufstutzen 45°

verwendbar anstatt FASTER: TARV12-45GR, KIT PG45
Best. Nr. K 114000

EUR
2,29

8 Fester Leckölablaufstutzen 90°

verwendbar anstatt FASTER: TARV12-GR, KIT PG90
Best. Nr. K 113272

EUR
2,29

9 Fester Leckölablaufstutzen T-Stück

Fester Leckölablaufstutzen T-Stück
Best. Nr. K 114108

EUR
2,29

+
1420
Punkte



10 Manometer Box mit 6 Manometer und Zubehör

Zum Messen von Hydraulikdrücken zwischen 0 und 600bar. Mit umfangreichem Zubehör damit man in jeder Einbausituation eine Messung durchführen kann. Inhalt: 2 Stk. Manometer ø63mm 0 - 60bar, Teilung 1bar/2 Stk. Manometer ø63mm 0 - 250bar, Teilung 10bar, 2 Stk. Manometer ø63mm 0 - 600bar, Teilung 10bar, 1 Stk. Minimessschlauch 2m mit Messanschluss M16x2 und Manometeranschluss 1/4" Innengewinde 1 Stk. Minimessschlauch 2m mit Messanschluss M16x2, 1 Stk. Manometer-Anschluss für Minimessschlauch, 1 Stk. Manometeranschluss mit Minimessschraubkupplung, 1 Stk. Manometeranschluss mit Überwurfmutter 12L (M18x1,5mm IG), 1 Stk. Prüfanschluss M16x2 / Einschraubgewinde 1/8" AG, 1 Stk. Prüfanschluss M16x2 / Einschraubgewinde 1/4" AG, 1 Stk. Prüfanschluss M16x2 / Einschraubgewinde 1/2" AG, 1 Stk. Gewindereduzierung 3/8" AG / 1/4" IG, 1 Stk. Gewindereduzierung 1/2" AG / 3/8" IG
Länge (mm): 410
Gewicht (kg): 1,6
Stärke (mm): 125
Breite (mm): 350
Best. Nr. K 118728

EUR
284,00



11 Manometer Box mit 2 Manometer und Zubehör

Zum Messen von Hydraulikdrücken zwischen 0 und 600bar. Mit umfangreichem Zubehör damit man in jeder Einbausituation eine Messung durchführen kann. Inhalt: 1 Stk. Manometer ø63mm 0-250bar, Teilung 10bar, 1 Stk. Manometer ø63mm 0-600bar, Teilung 10bar, 1 Stk. Minimessschlauch 2m mit Messanschluss M16x2 und Manometeranschluss 1/4" Innengewinde, 1 Stk. Manometer-Direktanschluss mit Minimessschraubkupplung, 1 Stk. Prüfanschluss M16x2 / Einschraubgewinde 1/8" AG, 1 Stk. Prüfanschluss M16x2 / Einschraubgewinde M10x1 AG mit O-Ring, 1 Stk. Gewindereduzierung 1/4" AG / M10x1 IG, 1 Stk. Gewindereduzierung 3/8" AG / M10x1 IG, 1 Stk. Gewindereduzierung 1/2" AG / M10x1 IG
Länge (mm): 280
Gewicht (kg): 0,50
Stärke (mm): 100
Breite (mm): 250
Best. Nr. K 118729

EUR
139,00

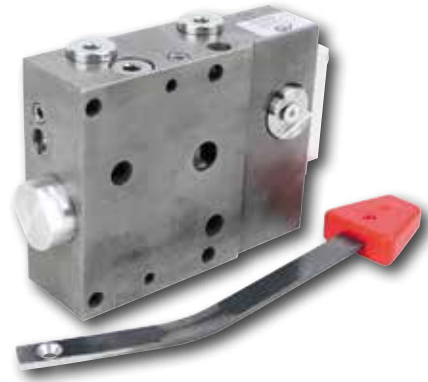

12 Zusatzsteuergerät zu Bosch SB7 Hydraulik

Das Zusatzsteuergerät ist ein 5/4 Wegeventil, welches zur Steuerung von hydraulischen Verbrauchern manuell betätigt wird. Es ist ein Vierstellungssteuergerät, dass für doppelt- und einfachwirkende Hubzylinder eingesetzt werden kann. Es besitzt schiebergedichtete Zylinderanschlüsse A und B. Dies bedeutet, dass eine äußerst geringe Leckage bei hohen Lasten zulässig ist. Die Verbraucheranschlüsse A und B befinden sich oben und unten am Gehäuse. Das Gerät hat eine Rasterstellung in der Position Heben, die mit hydraulisch-automatischer Endabschaltung bestückt ist. Schaltet man über die Senkposition weiter, wird die gerastete Schwimmstellung eingeschaltet, die hydraulisch nicht entrastet wird (Verbraucheranschlüsse A und B miteinander verbunden zum Rücklauf). Das Zusatzsteuergerät ist während des Betriebes von doppeltwirkend auf einfachwirkend umstellbar. Der Bedienungshebel ist im Lieferumfang enthalten. Case-IHC: 844S, 846, 946, 1046, 1146, 1246, 743XL-856XL, 955XL-1055XL. Eicher: Königstiger/Fendt: 102, 103, 104, 105, 106, 108, 200S, 300, 304, 305, 306, 307, 308, 309, 310, 311, 312, 395GTA, 600, 610, 611, 612, 614, 615. Kramer: alle Modelle. Lindner: mit Steyr Getriebe. MB-Trac: alle Modelle. Schlüter: alle Modelle. Steyr: Jubiläumsserie mit Regelhydraulik, Plus-Serie, Serie 80.
Gewinde: M18x1,5
Durchfluss (l/min): 70, 70
Druck max. (bar): 220
Best. Nr. K 16366

EUR
395,00

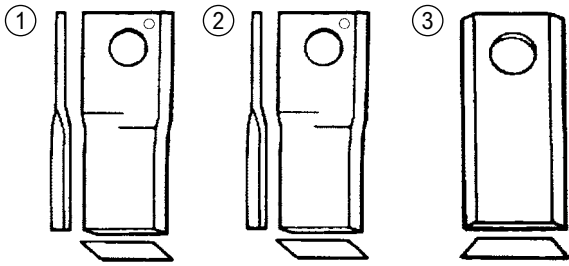

1 Kreiselmäherklinge passend zu Pöttinger

112 x 49 x 4, 112 x 49 x 4
Loch Ø (mm): 21
passend zu Pöttinger: 305H, 306F, 350H, 8600, NovaCAT 265 H, NovaAlpin 261
verwendbar anstatt Pöttinger: 434.969 LI,
verwendbar anstatt Fella: 434.969 LI
Best. Nr. K 64725 EUR **1,50**

ab 25 Stück **1,35**

anstatt Pöttinger: 434.970 RE
Loch Ø (mm): 21, 21
anstatt Fella: 434.970 RE
Best. Nr. K 64726 EUR **1,50**

ab 25 Stück **1,35**

2 Kreiselmäherklinge passend zu Pöttinger

100 x 49 x 4, 100 x 49 x 4
Loch Ø (mm): 21
passend zu Pöttinger: Nova Cat 306, Cat Alpin 260 mit Klingenhalter,
verwendbar anstatt Pöttinger: 434.973 LI, 434.977,
Best. Nr. K 44783 EUR **1,59**

ab 25 Stück **1,43**

verwendbar anstatt Pöttinger: 434.974 RE, 434.978
Best. Nr. K 44784 EUR **1,59**

ab 25 Stück **1,43**



5 Mähmesser ESM 117cm 23 Klingen zu Universalbalken C

Mähmesser glatt, 23 Klingen
Gewinde: M8
Lochabstand (mm): 101,6
passend zu ESM: Universalbalken C
Anzahl Reinigungsplatten: 4
Klingenzahl: 23
verwendbar anstatt ESM: 248.0710
Best. Nr. K 12762 EUR **215,00**

6 Mähmesser ESM 117cm 23 Klingen mit Verstärkungsleiste zu Universalbalken C

Mähmesser glatt, 23 Klingen
Ausführung: mit Verstärkungsleiste 2,5mm
Gewinde: M8
Lochabstand (mm): 101,6
passend zu ESM: Universalbalken C
Anzahl Reinigungsplatten: 4
Klingenzahl: 23
verwendbar anstatt ESM: 249.0340
Best. Nr. K 6760 EUR **225,00**

3 Kreiselmäherklinge p

96 x 40 x 3
Loch Ø (mm): 19
Pöttinger: 700.06.165.0, 434.991
Claas: 978.241.3, 978.241.4
Niemeyer: 570.404
Krone: 143.698.0
Fella: 477.740, 116.954
PZ-Zweegers: MT452S
Welger: 0982.15.06.00, 3208.01.03.44
Raspe: RS20-01-331
Deutz-Fahr: 1.1012.030.115.00, 0656.1542
Best. Nr. K 7903 EUR **0,67**

ab 25 Stück **0,60**

4 Mähmesser zu Reform Type M2, M3, 111S, 112, 115, 131, ab BJ 78 116, 316, mit Gewindelöcher M8, Lochabstand 152 mm

19 Klingen DIN 80, 6
Reinigungsplatten, 1 Führungsleiste kurz 110422315.0
Länge (mm): 1450
Ausführung: gezahnt
Best. Nr. K 7892 EUR **105,00**



7 Messerführungsarm oben

verwendbar anstatt Busatis-ESM: 3840.062.97, GB2610
Bild: 33
Best. Nr. K 53053 EUR **72,00**



8 Messerführungsarm unten

passend zu Busatis: BM 321KW
verwendbar anstatt Busatis-ESM: 3840.075.97, GB2620
Best. Nr. K 53054 EUR **73,00**

STAFFELPREIS



9 Klinge ESM Busatis

Ausführung: Original
Lochabstand (mm): 38
verwendbar anstatt Busatis-ESM: GB2730, 344.1511, 5802.009.01
Best. Nr. K 7756 EUR **3,00**

ab 25 Stück **2,70**

10 Klinge bidux ESM

Ausführung: Original
Lochabstand (mm): 42
verwendbar anstatt Busatis-ESM: 5802.053.01, 344.1551
verwendbar anstatt ESM: 344.1551
Best. Nr. K 4736 EUR **3,75**

ab 25 Stück **3,37**

11 Klinge Busatis mit Pilz, Original ESM

Ausführung: Original
Lochabstand (mm): 38
verwendbar anstatt Busatis-ESM: GB2731U, 267.1181, 5802.011.01
Best. Nr. K 7757 EUR **5,85**

ab 20 Stück **5,26**

12 Klinge Bidux mit Pilz, Original ESM

Ausführung: Original
Lochabstand (mm): 42
verwendbar anstatt Busatis-ESM: 5802.054.91, 267.1171
Best. Nr. K 4737 EUR **6,50**

ab 20 Stück **5,85**

NEU



13 Stützteller ø354mm

Stützteller (Mittelteller) passend zu Pöttinger Trommelmäherwerk Eurocat. Das Stützteller ist lackiert, gehärtet und vergütet.
passend zu Pöttinger: EUROCAT 275 H, EUROCAT 276 F, Eurocat 315 H, Eurocat 316 F
verwendbar anstatt: 348.65.010.0
Best. Nr. K 124843 EUR **89,90**

15 Gleitkufe rechts

Passend zu Pöttinger Scheibenmäherwerk NovaCAT. Die Gleitkufe ist lackiert, gehärtet und vergütet.
verwendbar anstatt Pöttinger: 397.60.243.0, 397.60.143.0, 397.30.143.1
Best. Nr. K 124841 EUR **57,00**

NEU

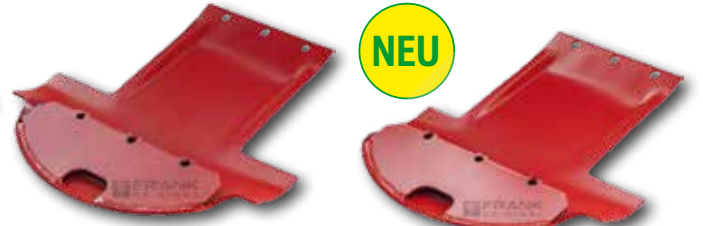

14 Gleitkufe zu Pöttinger

Passend zu Pöttinger Scheibenmäherwerken NovaAlpin, NovaCAT und NovaDisc. Die Gleitkufe ist lackiert, gehärtet und vergütet.
verwendbar anstatt: 397.60.240.0, 397.60.140.0, 397.60.140.1
Best. Nr. K 124840 EUR **57,00**

16 Gleitkufe links

Passend zu Pöttinger Scheibenmäherwerk NovaCAT. Die Gleitkufe ist lackiert, gehärtet und vergütet.
verwendbar anstatt: 397.60.245.0, 397.60.145.0, 397.60.145.1
Best. Nr. K 124842 EUR **57,00**

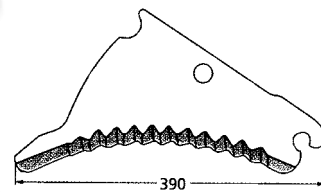

17 Messer zu DEUTZ-FAHR MP130, RP356-0C, VICON RF130, TAARUP, Orkel GP1250

anstatt Vicon, Gehl: VF1661.3168
anstatt Taarup: VF16613168
passend zu Kverneland-Taarup: 6355, 6570BB
anstatt Deutz-Fahr: 1661.3168
anstatt Köckerling: 57769
Best. Nr. K 37463 EUR **27,90**

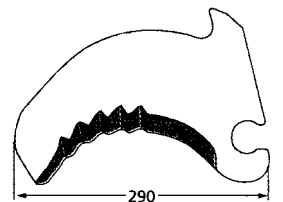

18 Messer passend zu KRONE Round Pack, Vario Pack, Combi Pack, JOHN DEERE

Stärke 5 mm
anstatt John Deere: LCD277761
anstatt Krone: 279.349.0, 279.349.1, 277.761.9, 277.761.0
Best. Nr. K 48752 EUR **27,90**



5 Saugstutzen Kugel DN150

Schlauchanschluss 150 mm, zu Schnellkuppler
Best. Nr. K 62595 EUR 49,90

6 Schnellkuppler Becher DN150

mit 6" Flanschanschluss
Best. Nr. K 62594 EUR 209,00

+ 1045 Punkte

1 Übergang Kugel Italienisches System auf Storz-Kupplung

Übergang von Kugel Italienisches System auf Storz-Kupplung. Zum Ankuppeln an Güllefässer von Feuerwehrschräuchen oder Bewässerungsschräuchen mit Storz-Kupplungen an dem vorhandenen Becheranschluss mit Haken.

Ausführung	Knaggenabstand X (mm)	Nenn-Größe	Ø D (mm)	Best. Nr.	EUR
auf A-Kupplung	133	DN100	130	K 114272	57,90
auf A-Kupplung	133	DN120	150	K 114273	64,00
auf A-Kupplung	133	DN150	180	K 114274	85,00
auf B-Kupplung	89	DN100	130	K 114269	57,00
auf B-Kupplung	89	DN120	150	K 114270	59,90
auf B-Kupplung	89	DN150	180	K 114271	69,90
auf C-Kupplung	66	DN100	130	K 102610	59,90
auf C-Kupplung	66	DN120	150	K 102609	62,90
auf C-Kupplung	66	DN150	180	K 106921	74,00



7 Flanschstutzen 6 mit 17° Neigung für Schnellkuppler

Länge (mm): 80
Lochabstand (mm): 150 x 150
Größe (Zoll): 6"
Best. Nr. K 118544 EUR 47,00

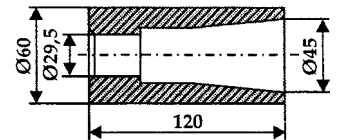

8 Einschweißbuchse 120x60 mm

Zu Zinken 15062, 7275, 7277, 18596
Best. Nr. K 37656 EUR 23,00

2 Übergang Becher Italienisches System auf Storz-Kupplung

Übergang von Becher Italienisches System auf Storz-Kupplung. Zum Ankuppeln an Güllefässer von Feuerwehrschräuchen oder Bewässerungsschräuchen mit Storz-Kupplungen an dem vorhandenen Kugelanchluss.

Ausführung	Knaggenabstand X (mm)	Nenn-Größe	Ø B (mm)	Best. Nr.	EUR
auf A-Kupplung	133	DN100	130	K 114278	57,90
auf A-Kupplung	133	DN120	150	K 114279	65,00
auf A-Kupplung	133	DN150	180	K 114280	89,00
auf B-Kupplung	89	DN100	130	K 110621	54,90
auf B-Kupplung	89	DN120	150	K 110622	59,90
auf B-Kupplung	89	DN150	180	K 110623	72,00
auf C-Kupplung	66	DN100	130	K 114275	59,00
auf C-Kupplung	66	DN120	150	K 114276	64,00
auf C-Kupplung	66	DN150	180	K 114277	76,00

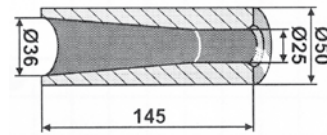

9 Einschweißbuchse 145x50 mm

Zu Zinken 17706, 18597
Best. Nr. K 2278 EUR 17,00

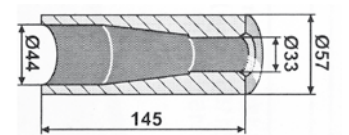

10 Einschweißbuchse 145x57 mm

Zu Zinken 18596, 7275, 7277, 15062
Best. Nr. K 2280 EUR 21,90

3 Übergang Kugel System Bauer auf Storz-Kupplung

Übergang von Kugel System Bauer auf Storz-Kupplung. Zum Ankuppeln an Güllefässer von Feuerwehrschräuchen oder Bewässerungsschräuchen mit Storz-Kupplungen an dem vorhandenen Becheranschluss.

Ausführung	Knaggenabstand X (mm)	Nenn-Größe	Ø D (mm)	Best. Nr.	EUR
auf A-Kupplung	133	HK108	145	K 103793	87,00
auf A-Kupplung	133	HK133	158	K 107201	119,00
auf A-Kupplung	133	HK159	180	K 110644	149,00
auf B-Kupplung	89	HK108	145	K 107150	82,00
auf B-Kupplung	89	HK133	158	K 114283	107,00
auf B-Kupplung	89	HK159	180	K 114284	129,00
auf C-Kupplung	66	HK108	145	K 109909	85,00
auf C-Kupplung	66	HK133	158	K 110162	109,00
auf C-Kupplung	66	HK159	180	K 114282	137,00

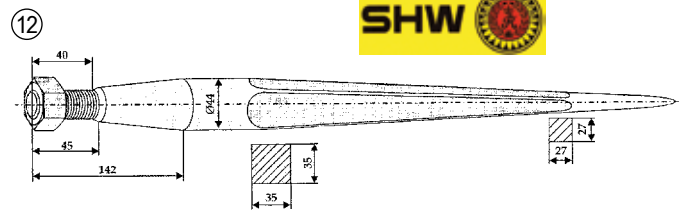
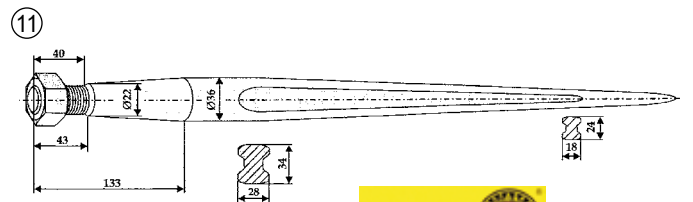

4 Übergang Kugel System Perrot auf Storz-Kupplung

Übergang von Kugel System Perrot auf Storz-Kupplung. Zum Ankuppeln an Güllefässer von Feuerwehrschräuchen oder Bewässerungsschräuchen mit Storz-Kupplungen an dem vorhandenen Becheranschluss.

Ausführung	Knaggenabstand X (mm)	Nenn-Größe	Ø D (mm)	Best. Nr.	EUR
auf A-Kupplung	133	DN108	154	K 114291	65,00
auf A-Kupplung	133	DN133	179	K 114292	94,00
auf A-Kupplung	133	DN159	210	K 114293	105,00
auf B-Kupplung	89	DN108	154	K 114288	57,00
auf B-Kupplung	89	DN133	179	K 114289	79,00
auf B-Kupplung	89	DN159	210	K 114290	78,00
auf C-Kupplung	66	DN108	154	K 114285	59,90
auf C-Kupplung	66	DN133	179	K 114286	85,00
auf C-Kupplung	66	DN159	210	K 114287	82,00

11 Großballenzinken Standard, Doppel-T-Profil

Gewinde	Länge (mm)	passende Buchse, Nr.	Best. Nr.	EUR
M22x1,5	1100	2278	K 17706	40,90
M22x1,5	1200	2278	K 48701	50,90
M22x1,5	1400	2278	K 18597	59,00

12 Schwerlastzinken Standard, Vierkantprofil

Aus Federstahl 55Si8 teilweise C45. Alle Zinken mit konischer Mutter und Qualitätsgarantie.

Gewinde	Länge (mm)	passende Buchse, Nr.	Best. Nr.	EUR
M28x1,5	1000	2280, 37656	K 7275	59,90
M28x1,5	1250	2280, 37656	K 7277	69,90
M28x1,5	1400	2280, 37656	K 18596	75,00
M28x1,5	810	2280, 37656	K 15062	51,90



1 Gerätedreieck Kat. 1/2/3

Das Gerätedreieck ist ein mechanischer Bauteil, der verwendet wird, um ein Anbaugerät an einen Traktor / Schlepper oder an einen anderen landwirtschaftlichen Nutzfahrzeug an der Dreipunkt-Hydraulik mit dem Anbaudreieck aufzunehmen. Das Gerätedreieck wird durch Anschweißen fix mit dem Anbaugerät verbunden. Das U-Profil hat die Abmessungen 74x44x6mm und ein Innenmaß von 62mm. A (mm): 852,8 H (mm): 585 Kat.: 1/2/3 Profil: 74x44x6mm Best. Nr. K 28569



2 Anbaudreieck Kat. 2

Zum Ankuppeln von Front- und Heckgeräten, Material Feinkornstahl QSTE380 (St52-3). Gefertigt aus Rahmenprofilen 60x60x5mm. A (mm): 825 Kat.: 2 Oberlenker-Bolzen-Ø (mm): 25 passend zu: 28569 Ø Unterlenker-Bolzen (mm): 28 Last (kg): 1000 Best. Nr. K 28568

EUR 69,90



3 Palettengabelgreifer

zur Aufnahme für Palettengabelträgrahmen FEM 2/ ISO 2. Der hydraulische Niederhalter ist durch eine Klemmverbindung schnell auf dem Gabelträger an- und abgebaut. Inklusive Hydraulikschläuche und Stecker, Öffnungsweite 1340mm, Gewicht 75kg, Palettengabelträger-Aufnahme ISO-2/FEM2, konische Aufnahme, Weite 383mm. Best. Nr. K 29014

EUR 769,00
Frachtpauschale: 59,00

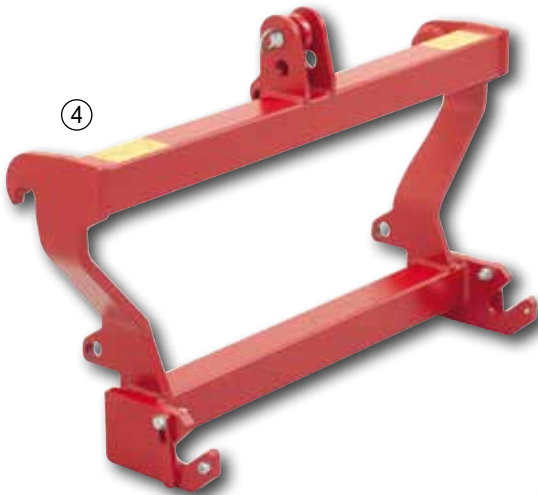

Anbaudreieck Kat. 2 schwer

Zum Ankuppeln von Front- und Heckgeräten, Material Feinkornstahl QSTE380 (St52-3). Rahmenprofil 60x60x6mm, Unterlenkerlaschen 20 mm breit. Kat.: 2S schwer Oberlenker-Bolzen-Ø (mm): 25 passend zu: 28569 Ø Unterlenker-Bolzen (mm): 28 Last (kg): 3800 Best. Nr. K 28461

EUR 329,00
Frachtpauschale: 19,00

4 Frontladeradapter FRS

Freisichtadapter von Euro-Norm-Aufnahme am Frontlader für Geräte mit Dreipunktaufnahme Kat. 2. Sehr robuste und leichte Ausführung, max. Tragkraft 1000 kg, Gewicht ca. 50 kg. Best. Nr. K 72434

EUR 359,00
Frachtpauschale: 59,00

AKTION
statt 9,99
nur **8,39**

5

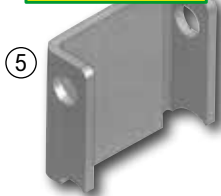

5 Führung U-Profil der Verriegelungsbolzen zu Schnellwechselrahmen

Das U-Profil kann auf jeden Schnellwechselrahmen aufgeschweißt werden, um die hydraulische Verriegelung Faie Nr. 79158 verwenden zu können. Die Führungen der mechanischen Verriegelung, falls diese nicht entsprechen, werden vom Rahmen heruntergeschnitten und das U-Profil neu aufgeschweißt. Best. Nr. K 103099

statt 9,99 EUR

AKTION
statt 209,00
nur **179,00**

6



6 Umrüstsatz SWR hydraulische Verriegelung

Zum Umrüsten der mechanischen Verriegelung auf eine hydraulische Verriegelung der Arbeitsgeräte mit einem doppelwirkenden Zylinder. Inklusive 1,5 m Schlauch, Anschluss M18x1,5/12L Überwurfmutter. Wir weisen Sie darauf hin, dass der hydraulische Steuerkreis für den Verriegelungszylinder in der Durchflussmenge auf 10-15L/min. und der max. Druck auf 160bar beschränkt werden soll. Länge (mm): 714 Hub (mm): 150 Ø Bolzen (mm): 20 L min - L max: 714 - 864 mm Best. Nr. K 79158

statt 209,00 EUR 179,00

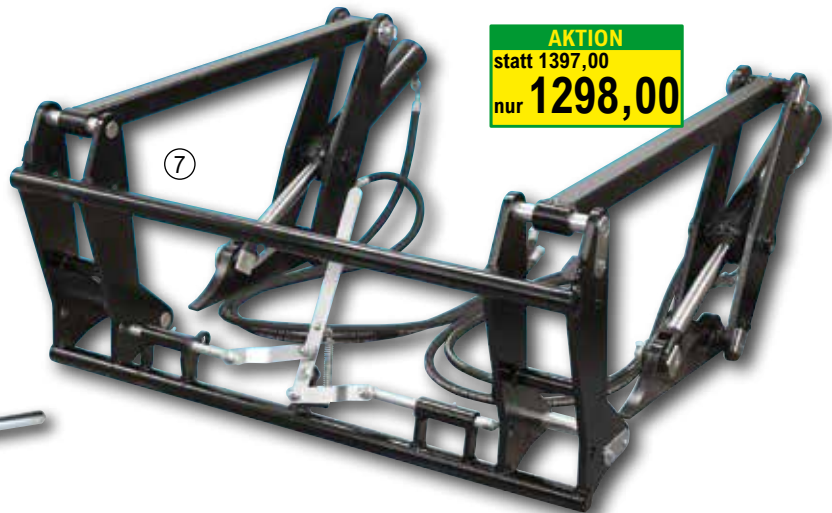

AKTION
statt 1397,00
nur **1298,00**

7 Frontladerumrüstsatz

Vollhydraulisch mit Schnellwechselrahmen und EURO-Aufnahme. Druckkraft 6927 kg bei 180 bar, Zugkraft 5195 kg bei 180 bar, Hydraulikschlauchlänge 1100 mm und 1300 mm, Hydraulikanschluss M18x1,5 Überwurfmutter 12L, Gewicht 140 kg. Best. Nr. K 70599

EUR 1298,00
Frachtpauschale: 79,00

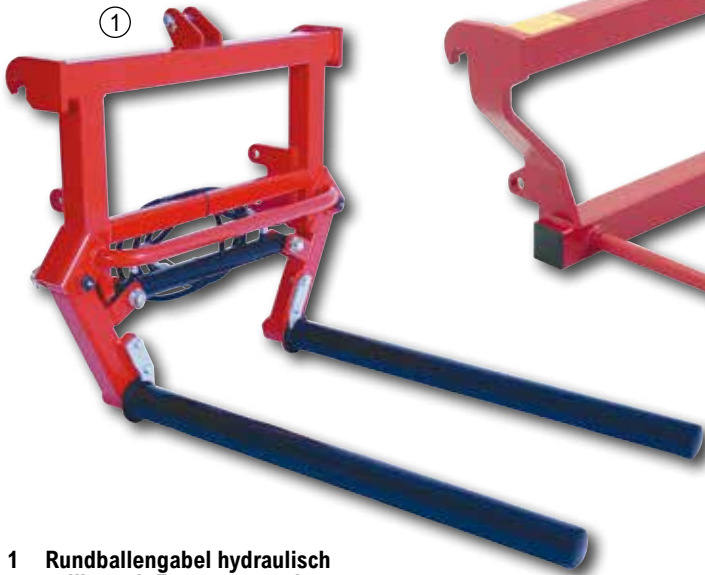

1 Rundballengabel hydraulisch verstellbar mit Euronorm- und Dreipunktaufnahme

Die Rundballengabel lässt sich hydraulisch auf unterschiedliche Ballengrößen einstellen. Schonende Behandlung der Silageballen durch auf den Schwerlastzinken aufgesteckten drehbaren Stahlrohren. Nach dem Abnehmen der Stahlrohre können die Schwerlastzinken zur Aufnahme von Ballen verwendet werden. Anbau am Frontlader über Euro Aufnahme oder Anbau an der Dreipunkt möglich Traglast max. 1000kg Öffnungsweite 550-1700 mm Lieferumfang: Trägerrahmen inklusive Hydraulikzylinder und Schläuche mit Kupplung, Schwerlastzinke 1200mm mit aufgesteckten, drehbaren Stahlrohren, Gewicht 140 kg. Best. Nr. K 101871 EUR **1395,00** Frachtpauschale:79,00

Inklusive Ober- und Unterlenkerbolzen für 3-Punkt Anbau



2 Ballengabel mit Euro- und Dreipunktaufnahme, 2 Zinken hochwertige Federstahlspeie, 1100 mm lang, dickwandiges Spießtragrohr mit eingeschweißten Konushülsen, Abstand der Zinken 680mm, Rahmengröße 1080x500 mm, Tragfähigkeit 1000 kg, Gewicht ca. 58 kg. Ohne Zubehör für die Dreipunktaufnahme. Best. Nr. K 20835 EUR **369,00** Frachtpauschale:59,00

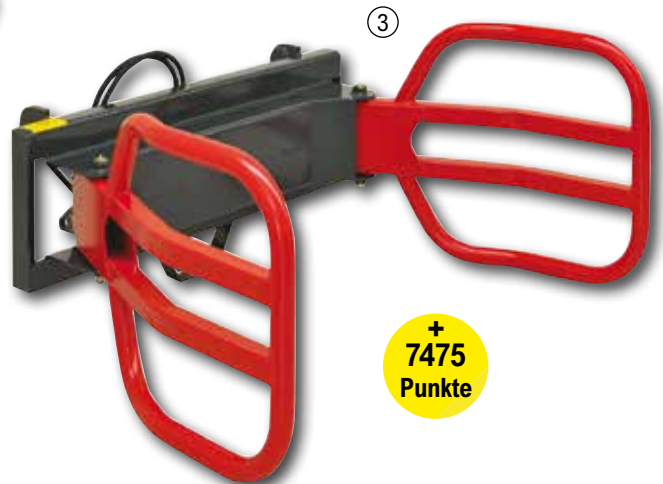

+ 7475 Punkte

3 Ballenzange mit EURO-Aufnahme

Die Ballenzangen ist stabil und robust. Für den Einsatz mit Folienballen sind alle Bauteile mit Ballenkontakt abgerundet und vermeiden schon im Vorfeld jegliche Beschädigung. Die Greifarme sind zudem sowohl vorne, als auch hinten abgerundet und in den Drehpunkten mit induktionsgehärteten innengeschmierten Bolzen gelagert. Die stärkeren Rohre sind jetzt durchgehend vom Zylinder bis zum Ende der Greifarme gefertigt. Durch diese Maßnahme ist es gelungen die Stabilität der Greifarme zu erhöhen. Inklusive 1,5 m Hydraulikschläuche mit Stecker. Für Rundballen von 0,9 m bis 1,6 m Durchmesser, maximales Ballengewicht 1000 kg, Greifarm-Ausgleich - kein Versatz der Ballen beim Aufnehmen. Gewicht 180kg. Best. Nr. K 17748 EUR **1495,00** Frachtpauschale:95,00

AKTION
statt 112,00
nur **95,00**

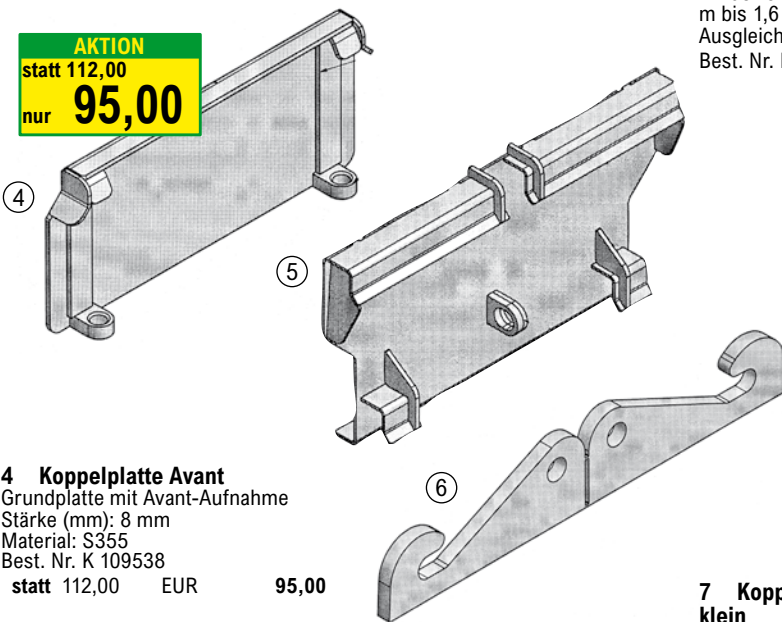

4 Koppelplatte Avant
Grundplatte mit Avant-Aufnahme
Stärke (mm): 8 mm
Material: S355
Best. Nr. K 109538
statt 112,00 EUR **95,00**

5 Koppelplatte Schäffer Hoflader
Grundplatte mit Schäffer Aufnahme zum Hoflader
Best. Nr. K 109546 EUR **179,00**

6 Koppelhaken Kramer groß
Haken 40mm, Verriegelungsbolzen 40mm, Lochabstand 280mm, 1 Paar
Best. Nr. K 109542 EUR **154,00**

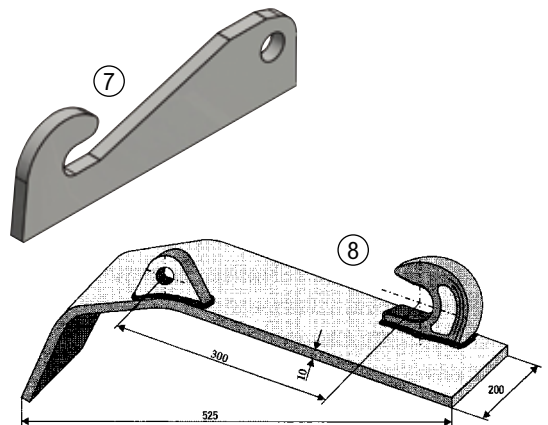

7 Koppelhaken Weidemann klein
zum Anschweißen, 40,2x38x322 mm, 1 Paar
Stärke (mm) Best. Nr. EUR
20 K 29110 **98,00**
25 K 102429 **139,00**

8 Schnellwechselplatte EURO Aufnahme
Zum Anschweißen an allen Anbaugeräten, starke Ausführung mit Breite 200 mm. Lieferung 1 Paar
Best. Nr. K 30804 EUR **129,00**



①

1 Traktorsitz / Schleppersitz VARIO mit Seitenstützen

5-fache Neigungsverstellung der Grundplatte 0° - 27°. Kunstleder, Gewichtseinstellung 50-120 kg, mit Gasdämpfer, Längsverstellung, BxHxT: 560x517x550 mm, Grundplatte BxT: 212x348 mm. Best. Nr. K 35474 EUR 98,00

2 Traktorsitz / Schleppersitz KLEPP 1050E

Spezialsitz für Steyr und Case-IHC mit Schienenabstand 270mm, mit Verstellschienen, Gewichtseinstellung 50-120kg, Monroe-Meydan Stoßdämpfer, Kunstleder genäht mit eingearbeiteter Leinwand im Bezug, 3-fach Höhenverstellung Best. Nr. K 116873 EUR 249,00



④



⑤



③



3 Sitzschale Elastomat 600

Sitzschale komplett mit Polsterung und Kunstleder Überzug BxT: 510x420mm Best. Nr. K 34893 EUR 225,00

4 Kindersitz Bambino

Eignet sich für Kinder bis zum schulpflichtigen Alter. Der Sitz kann bis zu 40 kg Körpergewicht eingestellt werden. Inkl. 5-Punkt-Gurt, abnehmbare Grundplatte, geschäumte Polsterung mit PVC-Überzug, Höhenverstellung. Sitz mit Federung LxHxB: 370x400x360 mm, Federweg 70 mm, wartungsfreie Kugellager, mit Stoßdämpfer. Für die Mitnahme von Personen/Kindern auf öffentlichen Verkehrsflächen beachten Sie bitte die geltenden Vorschriften! Best. Nr. K 48683 EUR 369,00

Kopfstütze zu Sitz Bambino

Best. Nr. K 60449 EUR 47,90

5 Sitzpolster passend für Steyr T80, T84, T86 (15, 18, 30, 36 PS)

Kunstleder schwarz, BxTxH: 41x42x35 cm. Best. Nr. K 844 EUR 74,00

Maßzeichnungen online



⑥

TOP-ANGEBOT
nur 249,00

6 Fahrzeugsitz ACTIVO mechanisch

hochwertiger, ergonomischer Komfortsitz mit horizontaler Grundplatte, Kugellagerung, Velourstoff schwarz, technische Daten: Federweg: 100mm, Gewichtseinstellung: 50-120kg, Höhenregulierung: 60mm, Längsverstellung: 240mm, Rückenlehnenverstellung: 0°-73° (nach vorne klappbar) Best. Nr. K 73093 EUR 489,00 Frachtpauschale: 39,00



⑦

7 Fahrzeugsitz ACTIVO PLUS mechanisch

mit Armlehnen, mit Rückenverlängerung, hochwertiger, ergonomischer Komfortsitz mit horizontaler Grundplatte, Kugellagerung, Velourstoff schwarz Technische Daten: Federweg: 100mm, Gewichtseinstellung: 50-120kg, Höhenregulierung: 60mm, Längsverstellung: 240mm, Rückenlehnenverstellung: 0°-15° Best. Nr. K 73094 EUR 525,00 Frachtpauschale: 39,00



+4745 Punkte

⑧

8 Sitz PROBOSS AS2480 12V

Die Proboss Sitze sind unter anderem kompatibel bzw. verbaubar bei Sitzen der folgenden Bezeichnungen: LS95H1/90A(R), MSG95G/721, MSG95G/731, MSG95G/741, MSG95GL/721, MSG95GL/731, MSG95GL/741, MSG95A/721, MSG95A/731, MSG95A/741, MSG95AL/721, MSG95AL/731, MSG95AL/741. Technische Daten: Luftfederung mit 12V Kompressor, Längshorizontalfederung, stufenlose Höhenverstellung, Rückenlehnenneigungsverstellung, mechanische Bandscheibenstütze, einstellbare Comfort Armlehnen, einstellbare Rückenverlängerung, Sitzpolsterbreite: 480 mm, Sitzhöhe: 240-340 mm, Gewicht: 35,5 kg, Spurzmaß: 260, Polsterart: Stoff, Federung: luftgefedert. Best. Nr. K 117136 EUR 949,00 Frachtpauschale: 39,00

BESTSELLER
ab **79,95**



SAUGUT
BY FAIE

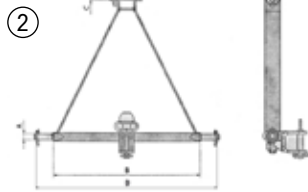
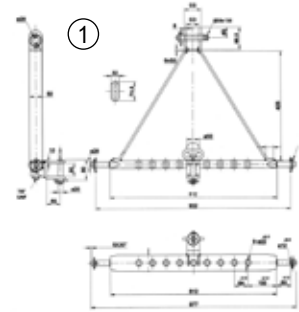

1 Ackerschienendreieck SAUGUT Kat.2 verdrehsicher
Mit Anhänger-Kugelbolzen 50mm und Anhänger-Zugmaul, verdrehsicher, Ackerschiene 932mm, 9 Bohrungen 28mm, nicht homologiert (keine StvO Zulassung)
Best. Nr. K 99475 EUR **89,90**

2 Ackerschienendreieck SAUGUT Kat.1 verdrehsicher
Mit Anhänger-Kugelbolzen 50mm und Anhänger-Zugmaul, verdrehsicher, A: 22mm, B: 661mm, C: 19mm, D: 775 mm (keine StvO Zulassung)
Best. Nr. K 100243 EUR **79,95**

6 Unterlenker-Fanghaken CBM, Kat. 2S bis max. 66 kW / 90 PS
Erstausrüsterqualität, sichere Verriegelung, leichte Entriegelung, L:85mm
L (mm): 82 mm
Best. Nr. K 35818 EUR **109,00**

Unterlenker-Fanghaken CBM, Kat. 3 bis max. 205 kW / 280 PS
Erstausrüsterqualität, sichere Verriegelung, leichte Entriegelung, L:114mm
L (mm): 114
Best. Nr. K 40517 EUR **149,00**



7 Fangbüchse HRC58
Extra gehärtet, sehr verschleißfest, Härtegrad HRC58, schwarz brüniert.
Ausführung Best. Nr. EUR
Kat. 2 K 21883 **13,40**
Kat. 3 K 21885 **16,50**
Kat. 3-2 K 21884 **16,10**



8 Fangkugel HRC58
Extra gehärtet, sehr verschleißfest, Härtegrad HRC58, schwarz brüniert.
Ausführung Best. Nr. EUR
Kat. 2 K 21887 **6,70**
Kat. 3 K 21890 **9,20**
Kat. 3-2 K 21888 **9,20**

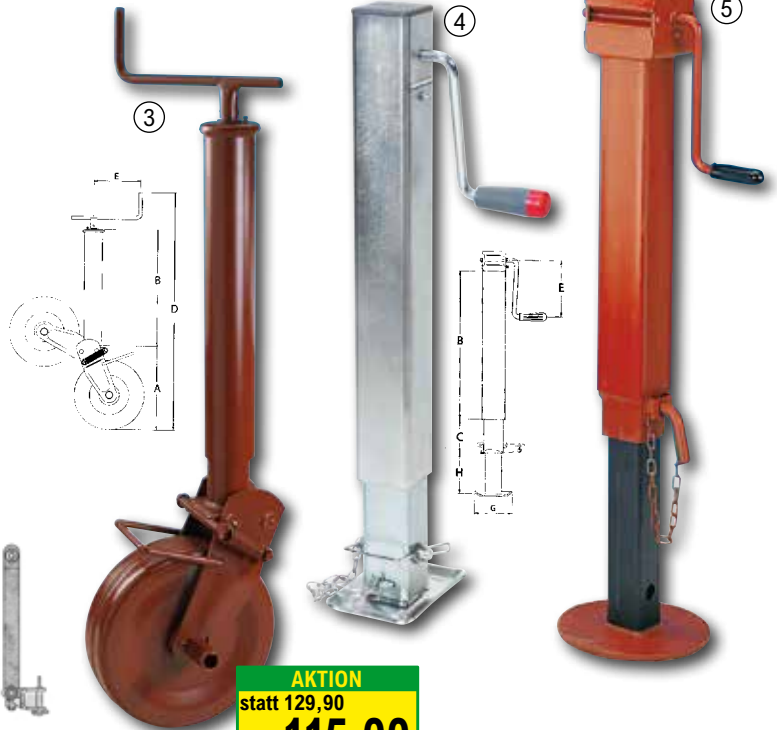

AKTION
statt 129,90
ab **115,00**

3 Stützrad mit Stahlblechrad
Mit halbautomatischem Klappvorgang, Federverriegelung.
A B D E Hub Ø Rohr Stützlast Rad Best. Nr. EUR
(mm) (mm) (mm) (mm) (mm) (mm) (kg)
330 460 940 185 300 70 1000 275x70 K 10426 **115,00**
380 500 1040 185 300 90 1500 310x90 K 62856 **169,00**

4 Stützfuß mit Kurbel dreistufig
mit zusätzlichen Verstellbereich (H), Höhe (eingefahren) 630 mm
B (mm): 460
H (mm): 340
C (mm): 370
E (mm): 170
G (mm): 120x165
Stützlast (kg): 1500
Rohr: VK70
Best. Nr. K 56095 EUR **129,50**

5 Stützfuß mit Kurbel dreistufig
mit zusätzlichen Verstellbereich (H), Höhe (eingefahren) 680 mm
B (mm): 500
H (mm): 276
C (mm): 290
E (mm): 225
G (mm): 220
Stützlast (kg): 2500
Rohr: VK80
Best. Nr. K 15732 EUR **179,00**

9 Stützrad für PKW-Anhänger, verzinkt, Vollgummirad
Ohne Klemmhalter.
Höhe Hub Ø Stützlast Rad Best. Nr. EUR
(mm)(mm) Rohr (kg)
(mm)
630 220 48 150 200x50 K 43701 **24,95**
650 230 60 250 220x70 K 43703 **59,50**

10 Schnellhubstütze verzinkt
Stützlast 175 kg, Außenrohr rund Ø 48 mm, (ohne Klemmhalter).
Höhe (mm) Best. Nr. EUR
600 K 46468 **14,00**
700 K 110380 **14,90**

11 Klemmhalter Ø 48 mm
für PKW-Stützrad und Hubstütze
Best. Nr. K 6606 EUR **5,95**

Klemmhalter Ø 60 mm
für PKW-Stützrad
Best. Nr. K 43591 EUR **15,50**





①



③



⑥

6 Werkzeugkasten PE für PKW Anhänger

Werkzeug Box aus Kunststoff, mit 1 Verschluss, seitlich versperrbar, 2 Schlüssler, Maße: BxHxT 550x250x280 mm.
Best. Nr. K 27303 EUR **83,50**



②

④

3 Werkzeugkasten

415x120x130 mm, robuste Stahlausführung, lackiert, absperrenbar, überall einsetzbar, Montagebohrungen (für fixe Befestigung) auf der Rückseite.
Best. Nr. K 48705 EUR **39,90**

4 Ventileinziehhel

Erleichtert das Einziehen von Schlauchlosventilen, aus Kunststoff, auch für Alu Felgen geeignet. Länge 285mm.
Best. Nr. K 76603 EUR **9,99**



⑤

5 Linseal Reifendichtmittel

Dichtet Durchstöße von bis zu 15 mm Gegenstand-Ø und auch Luftverlust zwischen Reifen und Felge ab. Einsatzbereich: alle Luftreifen außer Fahrzeuge über 80 km/h. Beschlauchte Reifen müssen vorbeugend befüllt werden. Schlauchlose Reifen können vorher oder nachher befüllt werden. 1Liter Flasche
Best. Nr. K 46092 EUR **13,95**

Linseal Reifendichtmittel

Inhalt 25Liter Kanister
Inhalt: 25 l
Best. Nr. K 46093 EUR **249,50**
Frachtpauschale: **39,00**



⑦

7 Schlauch Reparaturset TT11

9-teilig, 7 Flicker, 1 Tube SVS-Lösung 5 g, 1 Raupapier. Für Fahrräder, Schiebetruppen, Kreiselheuer,...
Best. Nr. K 39743 EUR **7,99**

Schlauch Reparaturset TT12

12-teilig, mit 10 Flicker, 1 Tube SVS-Lösung 10 g, 1 Raublech. Für KFZ, Anhänger,...
Best. Nr. K 63841 EUR **12,95**

Schlauch Reparaturset TT20

26-teilig, mit 17 Flicker, 1 Tube SVS-Lösung 25 g, 3 Raubleche, 3 Ventileinsätze kurz, für Land-/Baumaschinen.
Best. Nr. K 63842 EUR **29,95**

1 Reifen Reparatur Set 40tlg.

Praktisches Set zur Reifenreparatur mit Vulkanisierungstreifen, Ahlen, Ventileinsätze und Versiegelungsmittel. Für alle schlauchlosen Reifen (nicht für Traktor- und LKW Reifen)
Best. Nr. K 103796 EUR **48,90**

2 Ventileinsatzschrauber

für Standardventile, Länge 125 mm
Best. Nr. K 76604 EUR **4,95**

TOP-ANGEBOT
ab **225,00**



⑧



⑨



⑩



⑪

9 Schlauch mit abgewinkeltem Ventil TR87

Dimension	Best. Nr.	EUR
3.00x4	K 52809	7,99
3.50x4, 4.00x4	K 52810	9,95
3.50x6, 4.00x6 (14x4)	K 52811	10,50
3.50x8, 4.00x8 (16x4)	K 52812	12,50

10 Schlauch mit geradem Ventil TR13

Dimension	Best. Nr.	EUR
15x6.00-6	K 28303	10,40
16x6.50-8	K 28271	13,70
3.50x6, 4.00x6 (14x4)	K 1290	9,95
3.50x8, 4.00x8 (16x4)	K 1291	11,95

8 Rad komplett mit Felge AW-Profil

Spezieller Grünlandreifen besonders widerstandsfähig mit guter Seitenstabilität, für Anhänger in Land-Forstwirtschaft,... schlauchlos

Breite (mm)	Dimension	ET	Lagen	PR	Ø Außen	Tragfähigkeit bei 40 km/h	Rad-anschluss	Best. Nr.	EUR
280	10.0/75-15.3 (260/75-15.3)	0	10	760	1550 kg	6/160/205	K 73071	225,00	
280	10.0/75-15.3 (260/75-15.3)	0	14	760	1950 kg	6/160/205	K 73072	239,00	
280	10.0/75-15.3 (260/75-15.3)	-5	22	760	2800 kg	6/160/205	K 99882	369,00	
296	11.5/80-15.3 (300/80-15.3)	-5	14	844	2430 kg	6/160/205	K 63057	344,00	

Frachtpauschale: **39,00**

11 Kreiselheuer- und Motormäherreifen lose, feinrillig V64

Breite (mm)	Dimension	Lagen	PR	Ø (mm)	Best. Nr.	EUR
100	4.00x6 = 14x4	4	350	K 46929	19,95	
100	3.50x6	4	350	K 32165	19,95	
100	3.50x8	4	395	K 32166	19,50	
105	4.00x8 = 16x4	4	415	K 51203	21,30	
160	15x6.00-6	4	375	K 1286	31,50	
170	16x6.50-8	4	430	K 1287	34,50	



AKTION
statt 19,99
nur **14,50**

1 Lenkgriff Deluxe

Es ist sehr einfach zu installieren, mit extralangen Befestigungsbolzen bis zu einem Durchmesser bis zu 31 mm. Farbe: Schwarz Grad: 0° Material: Gummi
Best. Nr. K 113691

statt 19,99 EUR **14,50**



2 Lenkrad zu Steyr 80er Serie, 900/9000

Ø 380 mm, Metalllenkrad kunststoffummantelt, Aufnahme 21,5 mm, mit Feinverzahnung, passend zu Serie Steyr: 8000, 900, 9000

verwendbar anstatt Steyr: 133700470170, 133700470274, 133700470710
Best. Nr. K 70451

statt 79,00 EUR **69,00**



3 Lenkrad passend zu Steyr

Metal mit Kunststoffummantelung, Ø 420 mm, Bohrung Konisch 22-20mm, Keilnut 5 mm, passend zu Steyr: T80, T84, T86, T188, T190, T288, T290
verwendbar anstatt Steyr: 1800470044

Best. Nr. K 63143 EUR **54,95**



4 Motorreparaturatz zu Steyr Motor WD411

Reparaturatz bestehend aus: Kolben, Büchsen, Pleuellager Standard Maß und Zylinderkopfdichtsatz passend zu Serie Steyr: 8000 passend zu Steyr: 8070SK1, 8075RS1, 8075RS2, 8080SK1, 8085RS2, 8090SK1, 8090SK2
Best. Nr. K 111365 EUR **865,00**



5 Wasserpumpe Steyr-Plus

inkl. Dichtung und Deckel. Passt nicht bei Steyr 942, 948 mit Heizung - hat keinen Heizungsanschluss. passend zu Steyr: 540, 548, 650, 658, 760, 768, 8045RS2, 942, 948
verwendbar anstatt Steyr: 130800060005, 1407060031, 140800060014

Best. Nr. K 63142 EUR **199,00**



6 Wasserpumpe komplett

Passend zu Steyr T80/84/86/180, inkl. Dichtung. passend zu Steyr: T80, T84, T86, T180, T182

verwendbar anstatt Steyr: 213A0601
Best. Nr. K 57967 EUR **95,00**



7 Wasserpumpe Steyr 188/30/430

inkl. Dichtung passend zu Steyr: T188, 30, 430
verwendbar anstatt Steyr: 20906603, 20906604

Best. Nr. K 64015 EUR **179,00**



8 Wasserpumpe zu Steyr 2rillig

mit Dichtung passend zu Steyr: 8060SK1, 8070SK1, 8080SK1, 8090SK1, 8065RS1, 8075RS1
verwendbar anstatt Steyr: 131100060034

Best. Nr. K 97074 EUR **245,00**



9 Kühler zu Steyr Plus Serie

passend zu Steyr: 40, 50, 540, 545, 548, 650, 658, 760, 768
verwendbar anstatt Steyr: 1292530001, 1292530014
Best. Nr. K 24762 EUR **395,00**



10 Kühler passend zu Steyr

passend zu Steyr: T188, 30, 430
verwendbar anstatt Steyr: 1188530015, 1188 530027, 1188 530031

Best. Nr. K 24753 EUR **429,00**



11 Kühler Steyr T80, T84 Gesamthöhe 615mm

Höhe 615 mm, Breite 382 mm, Dicke 70 mm
passend zu Serie Steyr: Baureihe 13
passend zu Steyr: T80, T84, T86
verwendbar anstatt Steyr: 180530021

Best. Nr. K 24102 EUR **299,00**



12 Kühler Steyr T80, T84, T86 Gesamthöhe: 650mm

passend zu Steyr: T80, T84, T86
verwendbar anstatt Steyr: 184530002, 184530004

Best. Nr. K 24736 EUR **259,00**

13



13 Auspufftopf zu Steyr T80/84/86

Schalldämpfer nach oben, Länge ca. 85 mm, Rohrdurchmesser ca. 45 mm
Best. Nr. K 21505 EUR **99,00**

14



14 Auspufftopf

Länge 1140 mm, Ø 43 mm, 3-Loch-Flansch, Lochabstand 73 mm
passend zu Steyr: 30, 40, 430, 540, 545, 548, 650, 658, 760, 768
passend zu Lindner: 350, 420, 450, 520, 550, 620, 1450, 1500, 1600, 1650, 1700

Best. Nr. K 36008 EUR **89,00**

15



15 Auspufftopf passend zu Steyr

Länge 1200 mm, Ø 50 mm, 4-Loch-Flansch.
passend zu Steyr: 8060, 8070, 8075, 8080, 8090
passend zu Lindner: 1450, 1500, 1600, 1650, 1700, 1750

Best. Nr. K 36009 EUR **125,00**



16 Anschlusskrümmer für 3 Zylinder

Lochabstand vom Zweilochflansch: 78 mm
passend zu Steyr: T190, 40, 540, 548
verwendbar anstatt Steyr: 1307110008

Best. Nr. K 98744 EUR **79,00**



17 Auspuffklappe

Größe (mm)	Best. Nr.	EUR
40-43	K 36010	14,95
44-47	K 123609	14,95
48-51	K 36020	14,95
52-55	K 36021	16,95
60-63	K 35240	19,95



1 Wasserpumpe zu Perkins 3 Zylinder
 passend zu Serie Massey Ferguson: 100, 200, 300, 500
 passend zu Lindner: 350S, 420S, 450S, 520S, 1450, 1500, 1600, Unitrac60
 passend zu Landini: 5560, Blizzard 50, C4500, C4830, C5830, Rex 55, Trekker 55
 Best. Nr. K 22336 EUR **64,50**



2 Kühlerschlauchsatz
 passend zu Massey Ferguson: 135, 148
 verwendbar anstatt Massey Ferguson: 1869514M1, 897455M1, 186826M1, 186968M1, 414136M1, 1860374M2
 Best. Nr. K 107992 EUR **24,95**



3 Kühler MF35X 3 Zylinder
 4 reihig
 passend zu Massey Ferguson: 35, 35X
 verwendbar anstatt Massey Ferguson: 894319M2, 894319M91, 894319M92, 894355M92, 186732M91, 894 319M92, 894319M92, V8270, 186732M91
 Best. Nr. K 108008 EUR **329,00**



4 Bremsbacke (1Paar)
 Belagsmaße: Länge 330mm und Breite 50mm
 passend zu Ford: Dexta, Super Dexta
 passend zu Massey Ferguson: 133, 135, 148, 240, TEA20, TEF20, 550, 35, 35X, FE35
 Best. Nr. K 108359
 statt 69,95 EUR **59,95**



5 Hubstrebe re. verstellbar MF
 • Länge: min 475mm / max 575mm
 • Gelenk-Breite 48mm • Gelenk-Bohrung 16mm • Gabel-Innenmaß 18,2mm • Gabelbohrung 16mm
 passend zu Massey Ferguson: 135, 35, 35X, FE35
 verwendbar anstatt Massey Ferguson: 1884342M92, 182642M91, 888628M91, 897658M92, 182642M94
 Best. Nr. K 108362 EUR **99,00**



6 Hubstrebe li. MF verstellbar
 Länge: 565 - 675mm verstellbar
 passend zu Massey Ferguson: 135, TE20, TEA20, TED20, TEF20, FE35
 verwendbar anstatt Massey Ferguson: 826410M91, 826410M92, 899296M91
 Best. Nr. K 108363
 statt 85,00 EUR **75,00**



7 Lenkrad mit Keilnut MF
 passend zu Case: B250, B275, B414, 276, 434
 passend zu Ford: 9N
 passend zu David Brown: 1200, 1210, 1212, 770, 780, 850, 880, 885, 950, 990, 995, 996
 passend zu Massey Ferguson: 135, 148, TE20, TEA20, TED20, TEF20, 35, 35Petrol, 35X, 65, 765
 Best. Nr. K 108065 EUR **38,50**



8 Kraftstofffilter kompl. CAV
 Einfache Ausführung passend für MF-Typen mit CAV-System 296
 Anschlüsse: 1/2" UNF zölliges Feingewinde
 passend zu Case: 444, 354, 454, 374
 passend zu Serie Ford: 10, 1000, 600, 700
 passend zu Serie Massey Ferguson: 100, 200, 4200, 6200, 4300
 verwendbar anstatt Ford: 4612229, 1909100, 4776811
 verwendbar anstatt Massey Ferguson: 2656615, 883786M91, 5836B100, 5836B230, 1446017M91
 verwendbar anstatt Landini: 2656615, 12656615, 883786M91
 verwendbar anstatt Perkins: 2656615
 Best. Nr. K 107978 EUR **32,90**



9 Kraftstoffförderpumpe MF35, 135 mit Schauglas
 Ausführung mit Schauglas
 passend zu Massey Ferguson: 133, 135, 140, 145, 152, 35, 35X
 passend zu Perkins: A3.152, AD3.152, A3.144
 Best. Nr. K 107970 EUR **39,90**



10 Kraftstoffförderpumpe MF135
 Ausführung ohne Schauglas, Lieferung mit Dichtung
 passend zu Massey Ferguson: 135, 148, 230, 240, 250
 passend zu Lindner: 420S, 520S
 passend zu Landini: 5830, 5840, 5500, 6060, Advantage55F, Blizzard60,
 passend zu Perkins: AD3.152
 Best. Nr. K 107971 EUR **29,95**



11 Flamm-Glühkerze MF Schraubbar
 Einschraubgewinde: 7/8" UNF
 passend zu Serie Massey Ferguson: 100, 200, 300, 3000, 500, 600, 35
 passend zu Perkins: A3.152, AD3.152, A4.107, AD4.203, A4.212, A4.236, A4.248
 passend zu Serie Valtra/Valmet: 6000, 8000, 700, 900, 600, 800, 500, 1100, 1200
 Best. Nr. K 108340 EUR **19,95**



12 Anschlusskrümmer
 Satz inkl. Dichtung und SchraubenAusführung: alt
 passend zu Massey Ferguson: 133, 135, 140, 148, 152, TE20, 35, 35X
 verwendbar anstatt Massey Ferguson: 898011M1
 passend zu Perkins: A3.152, AD3.152
 Best. Nr. K 107983 EUR **44,50**



13 Tankanzeige MF100 Serie
 passend zu David Brown: 1200, 1210, 1212, 1410, 1412, 770, 780, 880, 885, 990, 995, 996
 passend zu Massey Ferguson: 135, 148, 165, 168, 175, 188
 verwendbar anstatt David Brown: K262707, k917374, K921147, K962496
 verwendbar anstatt Massey Ferguson: 894844M1, 898418M1
 Best. Nr. K 107820 EUR **15,90**



14 Temperaturanzeige MF100 Serie
 • 52mm Einbaudurchmesser • mit mechanischen Fühler (Kapillarrohr)
 passend zu Massey Ferguson: 135, 148, 165, 168, 175, 188
 verwendbar anstatt Massey Ferguson: K11638, 1078125M91, 180727M91, 180727M92, 180727M93, MF881396, 1850512M94
 Best. Nr. K 108029 EUR **26,95**



15 Zünd-Startschalter MF135,240
 passend zu Serie Case: 84, 85, 94, 95, 2000, 4200, BD, 3200, 54, 74, 75
 passend zu Serie David Brown: 1200, 1400, 700, 800, 90, 900, 94
 passend zu Serie Massey Ferguson: 100, 200, 300, 3000, 500, 3600, 6100, 6200, 8100, 8200, 5300, 3100, 600
 passend zu Serie Landini: 505, 60, 70, 80, Advantage, Atlas, Blizzard, Globus, Legend, Mythos, Large, Vigneti, Alpine, Rex, Trekker, Mistral
 Best. Nr. K 108333 EUR **14,50**



16 Starter MF135 Einbau rechts 12 Volt
 Einbau rechts
 passend zu Steyr: M948, M952, M958, M963
 passend zu Serie Massey Ferguson: 100, 200, 300, 500, 4200, 35, 65
 passend zu Lindner: 350, 420, 450, 520, 1450, 1500
 passend zu Landini: 4560, 5560, 5830, 5840, 5860, 6030, 6060, Blizzard 50, Blizzard 60, Rex 55, Rex 60, Trekker 55
 passend zu Perkins: A3.152, A4.203, AD3.152, AD4.203
 Best. Nr. K 108140 EUR **229,00**



1 Starter MF 12V 2,8KW 4 Zylinder

Einbau links
passend zu Serie Case: CX, C, MX
passend zu Serie Massey Ferguson: 100, 200, 300, 3000, 500, 600, 4200, 5400, 6100, 6200, 6400, 1000, 4300
passend zu Lindner: 550, 620, 1650, 1700, 1750, Geo70, Geo80, Geo85
passend zu Perkins: A4.212, A4.236, A4.248, A4.318, A6.354.4
passend zu Serie Landini: 60, 80, Large
passend zu Mc Cormick: CX100, CX105, CX70, CX75, CX80, CX85, CX90, CX95, MC100, MC105, MC80, MC90
passend zu Renault: 70-32, 70-34, 75-32, 75-34, 80-32, 80-34, 85-32, Ceres 75
verwendbar anstatt Mahle Letrika Iskra: IS0629, 11.130.629, AZJ3203
Best. Nr. K 108141 EUR **239,00**

passend zu Ford



2 Lenkrad Ford Dexta

passend zu Ford: Dexta, Super Dexta
verwendbar anstatt Ford: 81717477, 957E360, 957E3600
Best. Nr. K 124110 EUR **44,50**



3 Starter Ford/MF re. Einbau

passend zu FIAT: M100, M115, M135, M160
passend zu Serie Ford: 10, 1000, 30, 600, 700, TS, TW
passend zu David Brown: 1410, 1412, 1490, 1690, 1394, 1494, 1594, 1694
passend zu Massey Ferguson: FE35
Best. Nr. K 121179 EUR **245,00**



4 Zündlichtschalter Ford

passend zu Serie Ford: 10, 1000, 30, TW, 600, 700
Best. Nr. K 124115 EUR **12,95**



5 Gleichstromlichtmaschine 22A zu Ford mit Tachoantrieb

passend zu Case: 354, 444
passend zu Ford: 2000, 2110, 2120, 2150, 2300, 2310, 3000, 3055, 3100, 3310, 3120, 3150, 3330, 3400, 3500, 3550, 4000, 4100, 4110, 4140, 4200, 4330, 4400, 4410, 4500, 5000, 5100, 5200, 5340, 5500, 7100, 7200, 8000, 8200, 9000, 9200
verwendbar anstatt Case: C7NN1000CLPR, 3072953R91, 3109419R91, 1427272M91
verwendbar Ford: 3109419R91, 81816845, C7NN1000CLPRDS, C7NN1000OD, C7NN1000OC, C7NN1000OCGV, C7NN1000OCLPR, 22756, LD31172, LRD103
Best. Nr. K 120848 EUR **142,00**

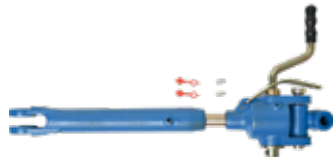

6 Hubstrebe re. Ford

passend zu Ford: Dexta, Super Dexta
verwendbar anstatt Ford: 957E585, 9N585A, EC0N585A, 890674M1
Best. Nr. K 124116 EUR **99,00**



7 Hubstrebe li. Ford

passend zu Ford: Dexta, Super Dexta
Best. Nr. K 124117 EUR **72,00**

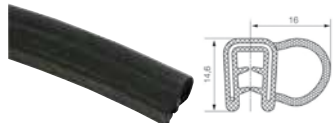

8 Dichtprofil 5730 EPDM 1,5-3 mm

EPDM 70° ± 5° Shore A mit eingebettetem Metallklemmband, Dichtlippe aus EPDM Moosgummi 0,55 ± 0,05 g/cm³, Toleranz Weichgummi nach DIN ISO 3302-1 E2, Toleranz Moosgummi nach DIN ISO 3302-1 E3 Preis per Meter.
Best. Nr. K 21421 EUR **6,95**



9 Dichtprofil 5728 EPDM 4-6 mm

EPDM 70° ± 5° Shore A mit eingebettetem Metallklemmband, Dichtlippe aus EPDM-Moosgummi 0,55 ± 0,05 g/cm³ Preis per Meter.
Best. Nr. K 21439
statt 6,99 EUR **5,99**



10 Dichtprofil

Biegeradius (R) 90 mm
A (mm): 5, B (mm): 3, D (mm): 19, C (mm): 7, E (mm): 23
passend zu Serie Steyr: 900
passend zu Serie Case: C, CS
Best. Nr. K 24654 EUR **13,95**

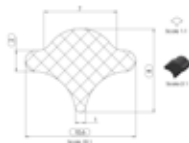

11 Füllprofil zum Dichtprofil

passend zu Steyr: 942, 948, 955, 964, 970, M948, M952, M958, M963, M968, M975
passend zu Case: C42, C48, C55, C64, CS48, CS52, CS58, CS63, CS68, CS75, C70
Best. Nr. K 24659 EUR **2,65**



12 Heckscheibe zu Lindner

1285 x 1100, Farbe: grün getönt
passend zu Serie Lindner: Geotrac, Geotrac3, Geotrac5
verwendbar anstatt Lindner: 3203101
Best. Nr. K 28890 EUR **169,00**
Frachtpauschale: **39,00**



13 Heckscheibe zu Lindner

Kabine Fritzmeier: Compact A 206
passend zu Lindner: 1450, 1500, 1600
verwendbar anstatt Lindner: 3200566
Best. Nr. K 28986 EUR **110,00**
Frachtpauschale: **39,00**



14 Scharnier

Passend zu Steyr 80er Serie, 900er Serie, Case C42-C70, CS48-CS75.
passend zu Serie Steyr: 8000, 900, 9000, 9100, CVT
Best. Nr. K 24785 EUR **12,90**



15 Wisermotor 12 V mit angebautem Schalter - ohne Parkstellung.

Aufnahme 6 mm, Wischbereich 110°, Länge 84 mm (kann bei Bedarf gekürzt werden).
Best. Nr. K 38857
statt 79,95 EUR **72,00**

16 Wischerblatt

Länge 400 mm, für gerade Scheiben, aus Kautschukprofil, mit Schraubbefestigung
Best. Nr. K 16936 EUR **22,50**



17 Gasdruckfeder

A (mm): 10
B (mm): 10
passend zu Steyr: 8060SK2, 8070SK2, 8080SK2, 8090SK2, 8110SK2, 8130SK2
Hub (mm): 250
Federkraft: 100
Länge max (mm): 585
Länge min (mm): 335
Anwendung: Front- und Heckscheibe
Stabilusnr.: 083887 = 315419
Best. Nr. K 30058 EUR **34,50**

Gasdruckfeder

A (mm): 10
B (mm): 10
passend zu Serie Steyr: 900, 9000
passend zu Serie Case: C, CS, CVX
Hub (mm): 200
Federkraft: 300
Länge max (mm): 500
Länge min (mm): 300 mm
Anwendung: Tür, Heckscheibe
Stabilusnr.: 4841IN = 7321HN = 547182 = 636185
Best. Nr. K 38455
statt 34,90 EUR **32,50**

Gasdruckfeder

A (mm): 10
B (mm): 10
passend zu Serie Steyr: 8000, 8100, 900, 9000, CVT
passend zu Serie Case: CS, CVX
passend zu Serie New Holland: TVT
Hub (mm): 85
Federkraft: 100
Länge max (mm): 276
Länge min (mm): 191
Anwendung: Dachluke
Stabilusnr.: 273929 = 030808
Best. Nr. K 32827
statt 34,90 EUR **29,95**



18 Gasdruckfeder Lindner mit Mausekabine Tür

A (mm): 8
B (mm): 8
Hub (mm): 125
passend zu Lindner: 1650, 1700, 1750
Federkraft: 200
Länge max (mm): 320
Länge min (mm): 205
Anwendung: Tür
Stabilusnr.: 9970AM
Best. Nr. K 37923 EUR **39,50**



19 Spiegel zu Fendt 375x187 mm

Kunststoffgehäuse schwarz, Montage auf Stange ø 14 - 20 mm, Länge: 375mm, Breite: 187mm, Mekra Nr: 513640127H
passend zu Fendt: Farmer 240S, Farmer 250S, Farmer 250V, Farmer 260P, Farmer 260S, Farmer 260V, Farmer 270P, Farmer 280P, Farmer 304, Farmer 305, Farmer 307, Farmer 308, Farmer 309, Farmer 310, Favorit 611, Favorit 612, Favorit 614, Favorit 615, F345GT, F360GT, F365GT, F380GT, F390GT, F395GT, Farmer 311, Farmer 312
Best. Nr. K 44324 EUR **42,90**



1 Teleskop-Spiegelhalter rechts

Länge 500 - 800 mm, passend zu Case Maxxum 100-170, 5120-5150, 5220-5250, CX50-100, CS, CSPro, CVX-Serie, Steyr 9000, 9100, CVT-Serie

Best. Nr. K 25040 EUR 199,00

Teleskop-Spiegelhalter links

Best. Nr. K 25045 EUR 199,00



5 Emblem Steyr/Motorhaube

Passend zu Steyr Plus Serie, 80er Serie. Mit aufgedruckten Steyr Logo. Befestigung mit zwei Gewindebolzen M5 Lochabstand 90mm

verwendbar anstatt Steyr: 116000110039 Best. Nr. K 27844 EUR 18,90



8 Lichtmaschine 14V/55A IA0301/MG426

Innendurchmesser (d) 8,20 mm Keilriemenbreite (B) 9,7 mm Radius (R) 83,00 mm Spannung 14,00V Stromstärke 55,00A Typ 2 Winkel (W) L60° Wirkdurchmesser (DW) 68,00 mm Zusatzinformationen W-Anschlusslänge (L) 86,00 mm passend zu Serie Case: 32, 400, 42, 500, 600, 700, 85, 95, Hydro84 passend zu Massey Ferguson: 230, 235, 240, 250, 254, 255, 260 passend zu Lindner: 1450, 1500, 1600, 520, Unitrac60

verwendbar anstatt Bosch: 0120489048, 0120489091, 0120489103, 0120489522, 0120489594, 0120489595, 0120489617, 0120489666, 0120489667, 0120489803, 0120489804 Best. Nr. K 98058 EUR 159,00



12 Schalter 0-1 rastend

mit Schalterbeleuchtung bei Verwendung mit Best. Nr. 21735 Best. Nr. K 21682 EUR 16,95



AKTION
statt 39,95
nur **34,95**

13 Fernthermometer mechanisch

Ø 60 mm, Länge 2000 mm, 40-120°C, passend zu Steyr T80-290. Einschraubgewinde M10x1 beim Fühler passend zu Steyr: T80, T84, T86, T180, T182, T185, T188, T190, T288, T290, 30, 40, 430, 50, 540, 545, 650 verwendbar anstatt Steyr: 180580038, 1192580030 Best. Nr. K 57964

statt 39,95 EUR 34,95



2 Innenverkleidung 3-teilig grau Steyr 964-M975

Besteht aus: Kotflügelverkleidung li und re und Verkleidung hinter dem Sitz passend zu Steyr: 955, 964, 970, M968, M975

Best. Nr. K 113162 EUR 299,00



3 Starter 12V/2,7KW ISO548/MS274

Anzahl der Befestigungslöcher: 2 Durchmesser Bohrung: (d) 13,50 mm Durchmesser Flansch (D) 82,50 mm Durchmesser Ritzel (R) 34,80 mm Leistung 2,70.kW Lochkreis (LK) 105,00.mm Spannung 12,00V Winkel (W) R35° passend zu Steyr: T188, T190, 30, 40, 430, 540, 545, 548 verwendbar anstatt Bosch: 0001354088, 0001362023, 0001362036 Best. Nr. K 97385 EUR 299,00



6 Lichtmaschine zu Steyr 14V/33A/IA0062/MG371

staubdicht, Länge: 56 mm, Innen-Ø: 8,2 mm, Keilriemenbreite: 9,7 mm, Radius: 86 mm, Spannung: 14V, Stromstärke: 33A, Typ:1, Winkel: L60°, Winkel-Ø: 65mm. Passend zu Steyr: Plus-Serie, Jubiläumsserie, Baureihe 13, 8000, 8100-Serie, Zetor: Ur1 Baureihe Best. Nr. K 25272 EUR 169,00

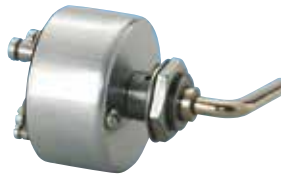

9 Dreh-Startschalter

Passend zu Steyr T80, Ø 70 mm, mit Vorglühfunktion, 4 Anschlüsse passend zu Serie Steyr: Baureihe 13 passend zu Steyr: T80, T84, T86, T180

verwendbar anstatt Steyr: 11800580114 Best. Nr. K 63075 EUR 59,95



14 Traktormeter für Steyr Plus Serie

Ø 80 mm Ausführung 30 Km/h passend zu Serie Steyr: Jubiläumsserie, Plus Serie, 8000, 8100 verwendbar anstatt Steyr: 133700580067, 135700580008 Best. Nr. K 51830 EUR 52,95



4 Starter 12V/3,0KW ISO201/MS58

Anzahl der Befestigungslöcher: 2 Durchmesser Bohrung (d): 13,50 mm Durchmesser Flansch (D) 82,50 mm Durchmesser Ritzel (R) 41,00 mm Leistung 3,00 kW Lochkreis (LK) 105,00 mm, Spannung 12,00 V, Winkel (W) R35°, Zähnezahl (Z) 11 passend zu Steyr: T288, T290, 50, 650, 658, 760, 768

passend zu Serie Same: Antares, Auroa, Buffalo, Centauro, Centurion Condor, Corsaro, Crop, Drago, Explorer, Falcon, Frutteto, Galaxy, Golden Best. Nr. K 97386 EUR 315,00



7 Lichtmaschine 14V/34A IA0067/MG372

passend bei Plus Serie beim Umbau von Gleichstromlichtmaschine auf Wechselstrom, Innendurchmesser 8,20 mm, Keilriemenbreite 9,7 mm Radius 83,00 mm, Spannung 14,00 V, Stromstärke 34,00 A, Typ 2, Winkel L60°, Wirkdurchmesser 62,00 mm, Länge 70,00 mm passend zu Serie Steyr: Plus Serie passend zu David Brown: 990 passend zu Lindner: 620 Best. Nr. K 30142 EUR 159,00



10 Startschalter/Zündschloss

Passend zu Steyr 80,...Ø 55 mm, Parken - O - Zündung - Vorglühen - Startinklusive 2 stk. Startschlüsseln passend zu Serie Steyr: 8000, 8100, 900

passend zu Serie Deutz: Agro Prima, Agro Xtra, DX4, DX6, DX7 Best. Nr. K 66416 EUR 59,00



11 Zündlichtschalter zum Schrauben

passend zu Steyr: T180, T182, T80, T84, T86, T188, T288, T290 passend zu Case: D212, D214, D215, D217, D219, D320, D322, D324, D326, D430, D432, D436, D439, D440, DED3, DGD4 Best. Nr. K 25303 EUR 55,00

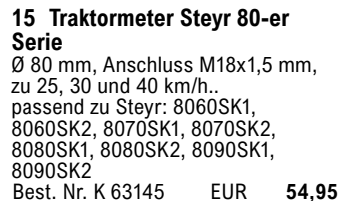

15 Traktormeter Steyr 80-er Serie

Ø 80 mm, Anschluss M18x1,5 mm, zu 25, 30 und 40 km/h.. passend zu Steyr: 8060SK1, 8060SK2, 8070SK1, 8070SK2, 8080SK1, 8080SK2, 8090SK1, 8090SK2 Best. Nr. K 63145 EUR 54,95



16 Anhängerkupplung zu Steyr Plus Serie

drehbar, Anhängbolzen-Ø 31 mm, Absteckbolzen-Ø 25 mm, Lochabstand Bolzenmitte 60 mm, Weite innen 72mm passend zu Steyr: T190, T290, T288, 30, 430, 40, 540, 545, 548, 50, 650, 760, 768 Best. Nr. K 23104

statt 139,00 EUR 129,00

①



1 Rückfahrvideoanlage Farb-TFT 7"

Komplettsatz mit 1 Monitor, 1 Kamera, 2 Halterungen (Standfuß selbstklebend bzw. Bügelhalterung), Anschlusskabel und 18 m Verbindungskabel. Flacher Farb-TFT-Monitor mit internem Lautsprecher, 2 Kamera-Anschlüsse, Displaygröße: 7 Zoll Bildschirmdiagonale (ca. 18 cm), Helligkeit von 400 cd/m², Kontrast von 500:1, einsetzbar von 12 bis 32 Volt, Stromaufnahme 6 Watt, Spiegelfunktion in der horizontalen und vertikalen, automatische Ein- und Ausschaltung bei Anschluss an den Rückwärtsgang, Abstandslinien zuschaltbar, für ein noch einfacheres Rückwärtsfahren, Menü in 8 Sprachen, Größe des Monitors (BxHxT): 182x122x26 mm, Größe inkl. Halterung: 198x138x31 mm, Anschlusskabel 1,7m. Infrarot Rückfahrkamera 1/3 Sharp CCD-Farbsensor inklusive Mikrophon, Blickwinkel 120°, 300.000 Pixel, 420 TV Linien, Lichtempfindlichkeit 0 Lux, automatischer Gegenlichtabgleich, 12x Infrarot LEDs für eine Top-Nachtsichtfähigkeit bis 10 m, Stromaufnahme 250 mA, einsetzbar von ca. -20°C bis +70°C, Schutzklasse IP68, Aluminium-Druck-Gehäuse, Video Ausgang 1.0Vp-p, 75 Ohm, Gewicht 600 g, Maße 110x85x70 mm.

Best. Nr. K 73185 EUR 299,00

2 Kamerasystem Luda.Farm MachineCam Mobility HD 7"

TOP Kamera-Komplettsatz ideal für Nutzfahrzeuge, Anhänger, Anbaugeräte, ect., mobiles, digitales HD Funk Kamerasystem, schneller Wechsel zwischen zwei Maschinen, 7" Monitor, PowerBank-Akku mit ca. 15 Stunden Laufzeit, hochauflösendes Video und digitale Funkübertragung bis zu 100m, Nachtsichtfunktion bis ca. 10m, Spiegelbildmodus, starke Magnethälser, Linienmarkierung im Monitor, 110° Blickwinkel, Temperaturbereich -20° bis +70° Betrieb von 2 Kameras möglich, 12V-32V, wasserfest IP69K, 3 Jahre Garantie bei online Registrierung, Lieferumfang: 1 x MachineCam Mobility Kamera mit Magnethalterung 1 x Kamera-Antenne 1 x Stromkabel Kamera 1 x Monitor 1 x Monitor Antenne 1 x Monitor-Saughalterung für die Windschutzscheibe 1 x 12V Cig Adapter Stromkabel für Monitor 1 x USB Stromkabel für Monitor 1 x PowerBank Akku mit Magnethalterung 1 x Netzladegerät für den PowerBank Akku 1 x Bedienungsanleitung 1 x Hartschalenkoffer für sicheren Transport

Best. Nr. K 116427 EUR 695,00

3 Kamerasystem Luda.Farm TrailerCam HD

Digitales HD Funk-Kamerasystem, ideal für Pferdeanhänger und Tiertransporte 5" Monitor, hochauflösendes Video und digitale Funkübertragung bis zu 100m, Nachtsichtfunktion bis ca. 10m, Spiegelbildmodus, 110° Blickwinkel, Temperaturbereich -20° bis +70° Betrieb von 2 Kameras möglich, wasserfest IP69K Einfache Installation und Bedienung, 3 Jahre Garantie bei online Registrierung, Lieferumfang: 1x Kamera, 1x Monitor, 2x Antennen, 1x Monitorsaughalterung für Windschutzscheibe, 1x 12V CIG Kabel für Monitor, 1x Kabelsatz Direktstrom für Monitor, 1x Kabel für Kamera, 1x Schnellinstallationsanleitung

Best. Nr. K 116426 EUR 475,00

4 Kamerasystem Luda.Farm MachineCam HD

Digitales HD Funk-Kamerasystem für Profis im harten Einsatz, schneller Wechsel zwischen zwei Maschinen in 1-3min. 7" HD Monitor, wasserfeste HD Kamera IP69K hochauflösendes Video und digitale Funkübertragung bis zu 300m, Nachtsichtfunktion bis ca. 10m, geteilter Bildschirm und Kameraschleife, Spiegelbildmodus, Linienmarkierung Kameramikrofon, Monitorlautsprecher, 110° Blickwinkel, Temperaturbereich -20° bis +70°, 8G Vibration, Betrieb von 4 Kameras möglich, Anti Frost Heizmodul, 10V-32V, wasserfest IP69K, Speichermöglichkeit auf SD Karte, 5 Jahre Garantie bei online Registrierung, Lieferumfang: 1 x Kamera, 1 x Kamera-Antenne, 1x Stromkabel für die Kamera, 1x Monitor, 1x Monitor-Antenne, 1x Saughalterung für den Monitor, 1x Stromkabel für den Monitor, 1x 12V Cig Adapter Kabel für den Monitor, 1x Schnellinstallationsanleitung

Best. Nr. K 116428 EUR 898,00

AKTION
statt 745,00
nur **695,00**

②



③



④



+ 4490 Punkte

5 Smart Plug Luda.Farm GSM Steckdose

Eleganter Fernbedienungsschalter, steuerbar über Ihr Mobiltelefon. Antriebsaggregate, Pumpen, Lüfter, Beleuchtung usw. - mit der App My.Luda.Farm können Sie Ihre Anlagen aus der Ferne steuern. Eine Reihe von Optionen ist ebenfalls erhältlich, einschließlich Zeitschaltern, Thermostaten und Alarmgebern. Betriebstemperatur -20°C bis +60°C, Temperatursensorkabel 3m, Schutzklasse IP20 (für Innenbereich), Netzstrom: 110-250V/50Hz, Maximale Belastung: 250W/16A, Installation und allgemeine Info unter support.luda.farm

Best. Nr. K 108934 EUR 118,00

⑤





1 LED Leuchtsatz Connix Magnet, kabellos
 Mit 4 Funktionen: Bremslicht, Rücklicht, Blinker, Kennzeichenbeleuchtung, kabellos, magnetisch, wiederaufladbar, Wechsel zwischen Maschinen und Fahrzeugen in Sekundenschnelle ohne Werkzeug, langlebig, für die Landwirtschaft entwickelt, bestehend aus: Rückleuchte rechts, Rückleuchte links, 7-pol. Stecker, Sender/Transmitter, CAN-Bus kompatibel, Batterie, Ladekabel, EMC, ECE10, RoHS, IP65, -20°C/+50°C, 12V (keine StVZO Zulassung)
 Best. Nr. K 104522 EUR 99,90



2 Anhänger rückleuchte mit Magnet, 10 m Anschlusskabel
 7 poliger Stecker, 2 Stk. Schluss-Brems-Blinkleuchte, max. Breite 2,5m, inkl. Birnen
 Best. Nr. K 57206 EUR 39,90



3 LED Leuchtsatz Magnet 7,5m 7-pol. Stecker
 Blinker, Rücklicht, Bremslicht, Kennzeichenlicht, in Klarglasoptik, Gehäuse wasserdicht verschweißst, e4 Kennzeichnung, Maße ca. BxHxT = 105x100x35mm, rechts- und linksseitig verwendbar, mit 2,5m Zwischenkabel und 7,5m Anschlusskabel, 7 pol. Stecker, Magnethalter (nicht für 13 polige Systeme verwendbar), Belegung nach ISO 1724.
 Best. Nr. K 72238 EUR 49,90



4 LED Schluss-Brems-Blinkleuchte 12V, links/rechts
 Blinker, Rücklicht, Bremslicht, Kennzeichenlicht, in Klarglasoptik, Gehäuse wasserdicht verschweißst, e4 Kennzeichnung, Maße ca. BxHxT = 105x100x35mm, 2 Gewindeschrauben M4, Schraubenabstand 60 mm, 12 V Kabelbelegung nach ISO 1724
 Best. Nr. K 72239 EUR 16,50



5 Anhänger rückleuchte 7,5m 7-pol. Stecker
 Mit 7,5m Anschlusskabel sowie Schluss-, Brems-, Blinkleuchte, Kennzeichenbeleuchtung, mit Stecker und Birnen, max. Breite 2m
 Best. Nr. K 51648 EUR 24,50

AKTION
 statt 29,50
 nur **24,50**



6 Anhänger rückleuchte mit Magnet, 7,5 m Anschlusskabel
 7poliger Stecker, 2 Stk. Dreieckrückstrahler, 2 Stk. Schluss-Brems-Blinkleuchte, max. Breite 2,5 m inkl. Birne.
 Best. Nr. K 31151 EUR 38,90



7 LED-Kennleuchte Funk Akku, Magnet
 Akku LED Rundumkennleuchte, magnetisch/Saugfuß, 3 Schrauben, 12/24V, R65 mit Funkfernbedienung, Betrieb über eingebauten Akku (4000mA), Homologation ECE R65, ECE R10, 36 superhelle LED's (19W), 120 Blitze pro Minute, IP66, Temperaturfenster: -30°C - bis + 50°C, Hauben-Maße HxD ca. 40x115mm, Gesamt-Maße ca. 140x110mm, E-Zeichen: E9 10R-05.11190 / TA1 E9 00.1824, Ladung über USB mit 5V (output), Ladezustandsanzeige, Betrieb bis ca. 7 h. Steuerung über Funkfernbedienung bis zu 60m möglich.
 Best. Nr. K 123860 EUR 74,90



8 LED Blitzleuchte orange 4 LED's
 4 LED Front- Heckblitzer orange, 9 W, IP 67, ECE R65, Einfachblitz, Doppelblitz, ECE R10, SAE J595 Klasse 1, synchronisierbar und kombinierbar bis 4 Stck., mit Memory Funktion, 12V/24V, zum Aufkleben oder Anschrauben! Maße ca. LxBxH = 100x30x10mm, E9 10R-06 1386, SAE W117, X A1 E9 00.1957
 Best. Nr. K 123859 EUR 29,90



TOP-ANGEBOT
 nur **39,50**



9 Anhänger-Traversenleuchte
 Komplett mit Schluss-, Brems-, Blinkleuchte und Kennzeichenbeleuchtung sowie 7,5 m Anschlusskabel, verstellbar: 1,1 m - 1,7 m, mit 7-pol. Stecker (ohne Steckdose), 2 Dreieck-Rückstrahler, mit Birnen.
 Best. Nr. K 24349 EUR 39,50

10 Warntafelsatz 423x423mm
 12V, komplett verkabelt mit Beleuchtung zur Festmontage. 2 Warntafeln DIN 11030, einseitig retroreflektierend mit Dreifunktionsleuchte nach hinten. 3,5 m Verbindungskabel, 5 m Zuleitung mit 7-poligem Stecker, inkl. Halterungen, steckbar
 Best. Nr. K 32259 EUR 78,90



11 Warnfolie 423x423mm
 selbstklebend, rechts-, linksabweisend
 Best. Nr. K 46716 EUR 7,99

12 Warntafel 423x423mm
 Zur Absicherung und Kenntlichmachung land- und forstwirtschaftlicher Fahrzeuge. Mit retroreflektierender Folie auf verzinktem Blech mit Seitenfalz sowie Lochung zum Anbringen einer Halterung. Maße: 423x423 mm DIN11030

Ausführung	Best. Nr.	EUR
beidseitig links	K 32262	19,95
beidseitig rechts	K 32263	19,95
einseitig links	K 32260	13,90
einseitig rechts	K 32261	13,90



NEU



1 LED-Lichtbalken 10-30V 16200lm 180W 857mm IP68
LED-Lichtbalken 10-30V, 16200Lm, 180W, Kombi Lichtstrahl breite und lange Ausleuchtung, 60 Osrar LED's, Aluminiumgehäuse, Polycarbonat-Linse, IP68, Kabellänge ca. 25cm, 6000Kelvin Farbtemperatur, Betriebstemperatur: -40°C bis +60°C, EMC, RoHS zertifiziert, Gesamtlänge: 857mm, Breite: 55mm, Höhe: 90mm
Best. Nr. K 122549 EUR **109,00**

2 LED-Lichtbalken 10-30V 2500lm
Lichtbalken LED flach, Aluminium, Polycarbonat Safety Glass, Abstrahlwinkel: 60°, 6 LEDs, Betriebstemperatur: -30°C bis 50°C, Lumen raw: 2500, Lumen effektiv: 2100, EMC Rauschunterdrückung, Länge: 165 mm, Breite: 40 mm, Höhe: 47,5 mm, Kabellänge: 400 mm, Stromverbrauch bei 12V: 0,75 Ampere, Stromverbrauch bei 24V: 0,40 Ampere, 30W, IP67, incl. Befestigungsbügel
Best. Nr. K 120108 EUR **29,95**

3 LED-Arbeitscheinwerfer 10-30V 12000Lumen 40LED's 120W
LED Arbeitscheinwerfer 120 W, (40x3 W), ca. 12000 Lumen, Gehäuse Aluminium, Glas Polycarbonat, neigungsverstellbar, Technische Details: Leuchtmittel: 40 x Hochleistungs-LED a 3 W, Spannung: 10-30 Volt DC, Lichtintensität: ca. 12000 Lumen, Lichtfarbe 6000k, Abmessungen (BxHxT): ca. 167 x 65 x 91 mm, Lebensdauer der LED ca. 30.000 h, Schutzklasse IP68, ECE R10, E9 10R-05.16140, Anschlusskabel ca. 20cm
Best. Nr. K 122536 EUR **34,90**



NEU



SETPREIS
nur **99,50**



KUNDENBEWERTUNG
★★★★★

SAUGUT BY FAIE

4 Drehleuchte 12V Rohrstützen
Warnleuchte mit Halogenlampe H1 12V/55W mit flexibler Rohrstützenbefestigung, Schutzklasse IP66, Betriebstemperatur -30°C bis 60°C, Zertifizierungen: ECE R10, ECE R65, Höhe 240mm, Durchmesser 127mm, über 10.000 Betriebsstunden
Best. Nr. K 118598 EUR **29,50**

5 LED-Arbeitscheinwerfer
Hochwertiger LED-Arbeitscheinwerfer mit 180° Abstrahlwinkel, Aluminium Druckguss, Streuscheibe Polycarbonat, Technische Daten: 4500 Lumen (effektiv), 6000 Kelvin, 9-32V, 12 LED's, 48W, IP68, ECE R10, Rauschunterdrückung EMC, RoHS, Maße: 114x98x78mm, Kabellänge 250mm
Best. Nr. K 121495 EUR **47,50**

6 LED-Arbeitscheinwerfer SAUGUT 4Stk.
9-32 Volt, 48 Watt, 3100 Lumen, Arbeitstemperatur: -40°C - +70°C, Schutzklasse: IP67, Breitstrahler 60°, EMC, RoHS zertifiziert, Aluminiumdruckguss-Gehäuse, Größe 110x110x72mm, Kabellänge ca. 300mm
Best. Nr. K 107544 EUR **99,50**

7 LED Arbeitscheinwerfer FAIE S-WORK 2800
Hochwertiger LED-Arbeitscheinwerfer mit Aluminiumdruckguss-Gehäuse. Sehr gute Wärmeableitung. Technische Daten: Spannung: 12V - 55V DC, 34W, 6.000 Kelvin, Lichtleistung: min 2.800 Lumen (real gemessen) 9x CREE LEDs der neuesten Generation, Elektromagnetische Verträglichkeit - EMC zertifiziert, Schutzart: IP68 (staub- und wasserdicht), Stoßfestigkeit - IK, Betriebstemperatur: -40°C bis +50°C, Anschlusskabel: 1500 mm, Breitstrahler 60°, Speziallinse aus Polycarbonat, Verpolungsschutz
Best. Nr. K 97490 EUR **79,90**



8 LED Arbeitscheinwerfer 1200 Lumen
10-30 Volt, 5x 3 Watt, 1200 Lumen, rein weißes Licht mit 6000K Farbtemperatur, IP 67. Kompakter, flacher LED Arbeitsscheinwerfer mit Aluminiumdruckguss-Gehäuse, Größe 110x110x40mm, Kabellänge ca. 250 mm
Best. Nr. K 72099 EUR **19,95**

9 LED Arbeitscheinwerfer für Einbau
passend für Steyr 80-er Serie SK2 Kabine, Steyr 900, 9000-er Serie, Lindner GeoTrac, Fendt 200, 300, 500, GT, Vario, 10-30V, 30x2W, 3280Lumen, Arbeitstemperatur -45°C/+55°C, IP69K, EMC, Aluminiumdruckguss-Gehäuse, Größe: 183x102x61mm, Kabellänge 1000mm
Best. Nr. K 104439 EUR **74,90**

10 Spiegel 210x138mm
Komplett mit gewölbtem Spiegelglas 210x138 mm schwarzer Kunststoff, Klemmschelle mit Drehteller für 10 mm Stange, verwendbar für LKW, Geländewagen, Land- und Baumaschinen. (E-geprüft).
Best. Nr. K 6500 EUR **19,95**

11 Spiegel 235x180mm
235x180 mm, Kunststoffgehäuse schwarz, Klemmschelle und Gelenk für 14 - 20 mm Stange, passend für Steyr Kompakt Serie, Same, Landini, Reform.
Best. Nr. K 72172 EUR **19,90**



AKTION
statt 39,99
nur **34,99**

1 Küchenwaage 15kg

Höchstkapazität 15000g, Graduierung 1g – Minimalgewicht: 2g. Wiegefläche aus Edelstahl. Gehäuse aus Kunststoff mit eingebautem Digital-Display. Hochpräziser Sensor ermöglicht akkurate Abwiege Ergebnisse. Trierfunktion, automatische Nullung, Anzeige bei Überlast und niedriger Batteriekapazität. Automatische Ausschaltfunktion. Versorgung: 3 x AAA Batterien. (nicht im Lieferumfang enthalten). Maße: Wiegefläche: 24,5x22,5 cm. Best. Nr. K 113674

statt 39,99 EUR **34,99**

AAA Batterien, 4 Stück

Best. Nr. K 46117 EUR **4,99**

2 Brotstempel klein 5 cm

aus hochwertigem Eichenholz, mit traditionellem christlichen Symbol aus Metall.

Best. Nr. K 24772 EUR **27,99**

Brotstempel groß 7 cm

Best. Nr. K 24773 EUR **29,99**



3 Getreidemühle KOMOMIO

Die Getreidemühle mit kraftvollen 36 Watt Industriemotor. Sie mahlt neben Getreide auch Hülsenfrüchte und Gewürze. Ein drehen des Trichters genügt, um die gewünschte Feinheit einzustellen. 360 Watt, mahlt 100 g Feinmehl pro Minute, Trichterfüllmenge: ca. 1200 g (Weizen), Gewicht: 8 Kilo, Maße: 37,5 x 16 x 16,5 cm, Mahlwerk: Korund/Keramik stufenlos einstellbar, Perfekt für eine Haushaltsgröße von 3-5 Personen, 12 Jahre Garantie bei privater Nutzung!

Best. Nr. K 118987 EUR **299,00**

WALDNER
GETREIDEMÜHLEN



+ 2745 Punkte

4 Osttiroler Getreidemühle SILENCE - BUCHE

Dieses besonders leise und schlichte Mahlgerät ist ein Trumpf für jeden Haushalt. Holzart (Massivholz): Buche, Mahlleistung fein: 130 g/min, Mahlstein: 90 mm, Trichterfüllmenge: 1200 g, Maße: HxTxB: 36x19x19 cm, Motor: 360 Watt, Gewicht: 9 kg, Mahlstein: Edelkorund und Keramik selbst schärfend, Mahlhammer: stufenlos einstellbar durch drehen des Trichters, Industriemotor mit Überlastungsschutz.

Best. Nr. K 69406 EUR **549,00**



RÖHMELSBACHER
Elektrohaushaltsgeräte GmbH

5 Joghurt & Frischkäsebereiter

Pro Durchgang erhält man bis zu 1.200g Joghurt. Gerät verfügt über 4 voreingestellte Programme mit unterschiedlichen Temperaturen für: Naturjoghurt, Joghurt vegan/laktosefrei, Frischkäse, Kräuter-Extrakt. Lieferumfang - 4 Keramik Portionsbecher à 125 ml, 2 XXL Glasbehälter à 1,2 Liter, jeweils mit Deckel. **Technische Daten:** 230 V ~ 20 W, doppelwandiges Gehäuse, Innenbehälter aus Edelstahl, sehr leicht zu reinigen, elektronische Bedienung über Touch Control Sensoren, 24 Stunden Zeitschaltuhr mit Signalton, Abschaltfunktion, Maße Ø 19,4 x 18,5 cm.

Best. Nr. K 112335 EUR **79,99**

Ersatzbecher zu JG80, 4 Stück

Best. Nr. K 112336 EUR **22,99**

GRAEF



6 Alleschneider Classic C20

Schnittstärkeneinstellung 0 - 20 mm, Massive, bruchsichere Glasbodenplatte, Schlittenschaltung mit Moment- und Dauerfunktion, Kindersicherung durch Einschaltsicherung, Kabelfach, Schlitten mit Edelstahlaufgabe, Vollmetallausführung, freitragend, Resthalter, Kunststofftablett Ø 170 mm, Wellenschliffmesser aus Edelstahl, ideal für harte Brotkrusten, Wurst oder Käse, Flüsterleiser 170 Watt Motor. Best. Nr. K 17559 EUR **299,90**



8 Kontaktgriller KG 2180

1700 Watt Leistung für schnelles und gleichmäßiges Grillen. Abnehmbare Grillplatten für einfache Reinigung. Isolierte Griffe für sicheres Handling. 3 unterschiedliche Grillstufen für perfekte Ergebnisse. Zwei getrennt regelbare Thermostate für individuellen Gargrad. Leistung: 1700 Watt.

Best. Nr. K 123156 EUR **49,99**

+ 299 Punkte



KENWOOD

9 Fleischwolf MG510

Leistungsstarker Metall-Standfleischwolf der Größe Nr. 8 für vielseitigen Einsatz im Haushalt. Leistung 1.600 Watt, widerstandsfähige Metallschnecke, 4 flügeliges Messer, 3 Lochscheiben (8 mm, 4,5 mm, 3 mm), 1 Stopfer, 2 Wurstfüllrohre, 1 Kebbe-Vorsatz, Einfüllschale aus Metall mit Abdeckhaube, Füllmenge: 2kg/Minute. Best. Nr. K 50985

statt 229,00 EUR **199,00**

BRAUN



10 Stabmixer MQ100 Curry

Kompakter Stabmixer mit 600ml Mix und Messbecher. Einfache Geschwindigkeitskontrolle durch Einhandbedienung. Einzigartiger Spritzschutz für besonders sauberes Arbeiten. Leistung: 450 Watt, Maße: H 37,5x Ø 7,2cm. Best. Nr. K 100644 EUR **39,99**



7 Edelstahl Fritteuse 3 Liter

2000 Watt Leistung. Edelstahlgehäuse mit herausnehmbarem Fettbehälter, emailliert. Frittierkorb (24,5x14x9cm) und Fettbehälter sind spülmaschineneignend. Mit einstellbarer Temperaturregler bis 190° C und abnehmbarem Edelstahl-Staubschutzdeckel mit Sichtfenster uvm. Maße: ca. 44x25x25 cm. Best. Nr. K 112514 EUR **59,99**



11 Vakuumiergerät VAC 385

Einhandbedienung, integriertes Rollenfach mit Schneidmesser, vollautomatisch und manuell absaugen und versiegeln, intelligente Versiegelungsdaueranpassung, auch für Langzeitbetrieb und zum Vakuumieren von Behältern, einfache Reinigung, stabile Versiegelungsnah mit 2,5 mm Stärke, integrierte Kabelaufwicklung, 4 rutschfeste Gummifüße, inklusive 10 Folienbeutel, 1 Folienrolle, Vakuumschlauch für Vakuumbehälter, Technische Daten: Leistung: 230V 120W, Material Gehäuse: Edelstahl/Kunststoff, Pumpleistung: 12l/min., Folienbreite 30cm. Best. Nr. K 116147

statt 139,90 EUR **119,90**

12 Einzelkochplatte XXL, 22cm

Die langlebige Gussheizplatte mit einem Durchmesser von 22cm ist für alle Topfarten geeignet. Die Temperaturregelung erfolgt leistungsgesteuert über einen 7-Takt Schalter. 230 V ~ 2000 W, Gehäuse aus Edelstahl gebürstet, mit Überhitzungsschutz und Kontrolllampe, Maße: 28 x 31,5 x 8 cm.

Best. Nr. K 112339 EUR **109,90**



- 1 Einkochgläser 6 Stk. im Set**
Praktische Einkochgläser mit Schraubdeckel. Ideal für ihr selbstgemachtes Marmelade.
Inhalt: 390 ml
Best. Nr. K 7316 EUR **5,99**
- 2 Einkochgläser 6 Stk. im Set**
Mit Schraubdeckel.
Inhalt: 210 ml
Best. Nr. K 7315 EUR **4,99**



+ 249 Punkte

- 3 Fruchtbeerenpresse**
Mechanisches Handgerät für die Gewinnung von Säften und Püree von fruchthaltigen Beeren und Trauben. Mit Stampfer aus Kunststoff und Schraubzwinge zur Befestigung am Tisch. Nicht spülmaschinengeeignet. Material: Grauguss
Best. Nr. K 17063 EUR **49,99**

KELOmat

- 4 Dampfentsafter Edelstahl**
aus hochwertigem Edelstahl, rostfrei 18/8, geruchsneutral und lebensmittelgerecht, starker Thermo Stabil-Kapselboden, deshalb für alle Herdarten (Gas/ Elektro/Glaskeramik/Induktion) geeignet, hohe Energieausnutzung, mit Glasdeckel zum Sichtkochen. Fruchtkorb 10,0 l, Saftbehälter 3,0 l, Wasserbehälter 5,2 l. Auch zum Dampfkochen einsetzbar.
Best. Nr. K 2295 EUR **149,90**

AKTION
statt 69,90
nur **39,99**



- 5 Entsafter aus Edelstahl**
Entsaften von Obst und Gemüse leicht gemacht! Aus Edelstahl, verkapselter Sandwichboden und stoßfester Glasdeckel. Der Dampfentsafter ist für alle Herdarten geeignet - auch Induktion, spülmaschinengeeignet, 3 Jahre Garantie, inkl. Abfüllschlauch mit Klemme, Beschreibung mit Angaben zu Dampfzeiten. Maße: Ø 25 cm, Inhalt Wassertopf 5l, Inhalt Entsafteraufsatz ca. 8l.
Best. Nr. K 62180
statt 69,90 EUR **39,99**



- 6 Passiermaschine Edelstahl**
mit 3 auswechselbaren Lochscheiben (2mm, 3mm und 6mm) und wirkungsvollem Abstreifer am äußeren Boden. Mit Auflageraster zum Entsaften und Pürieren Ø: 19,5 cm
Best. Nr. K 23912 EUR **39,99**



- 7 Passiertuch**
Aus einem Spezialvlies – für das Passieren von Früchten geeignet. Waschbar bis 60° und wiederverwendbar. Maße: 75x75 cm.
Best. Nr. K 24948 EUR **8,99**



RIESS

- 8 Schmorpfanne mit Glasdeckel**
Oma's runde Schmorpfanne mit hohen Rand und ihren zwei Tragegriffen ist perfekt für alle Schmorgerichte und zum Dünsten von Gemüse oder Fleisch geeignet. Sie kann auch bei hoher Hitze in den Backofen gestellt werden. Hitzebeständig bis 450°C – maximal empfohlene Betriebstemperatur bei 220°. Schnitt- und kratzfest, leicht zu reinigen und für alle Herdarten (Gas, Elektro, Glaskeramik, Induktion, offenes Feuer) geeignet.
Ø (mm) Best. Nr. EUR
240 K 117800 **59,99**
280 K 117801 **69,99**



- 9 Universaltopf aus Edelstahl**
Edelstahltopf mit Glasdeckel, oben hochglanz poliert und unten matt gebürstet. Verkapselter Boden: 6 mm Alu für eine gleichmäßige Wärmeverteilung. Hervorragend geeignet für Eintöpfe und Suppen. Für alle Herdarten inkl. Induktion geeignet.
Inhalt Best. Nr. EUR
15 L K 117636 **49,99**
20 L K 117637 **59,99**



- 11 Gläserset, 6-tlg. Color**
Mit farbigem Boden, Inhalt 0,3 l
Best. Nr. K 57890 EUR **11,99**

- 10 Trommelreibe Alu Zyliss Gourmet**
Aus stabilen Aluminiumguss-Gehäuse mit verbesserter Saugfuß-mechanik und Schärfe. Auslieferung mit einer feinen und einer groben Reibtrommel sowie mit einer Scheibentrommel. Zusätzlich sind eine Püree-Trommel, eine Bircher Müsli-Trommel sowie eine Julienne-Trommel erhältlich.
Best. Nr. K 123666 EUR **139,90**



- 13 Dicer Plus Multireibe, 12-tlg.**
Würfeln, stifteln, vierteln, achteln und hobeln, reiben. Alles in einem Gerät! 5 Einsätze für 11 verschiedene Schneidergebnisse, kinderleichte, einfache Handhabung sicheres Schneiden, Finger/Hände kommen nicht in Kontakt mit Klängen. Sauberes Arbeiten – alles fällt direkt in den Auffangbehälter. Im Set mit dabei: 1 Messereinsatz (6 x 6 mm u. 12 x 12 mm), 1 Messereinsatz (6 x 36 mm u. 18 x 18 mm), 1 Messereinsatz zum Vierteln u. Achteln, 1 Reib-Einsatz, grob; mit Abdeckung, 1 Hobel-Einsatz mit Klingenschutz, 1 Schneidguthalter mit Führung, inkl. Rezeptheft.
Best. Nr. K 17347 EUR **49,99**



RIESS

+ 349 Punkte

- 14 Doppelbratpfanne 37 x 26 cm**
Herrliche Braten und Schmorgerichte werden perfekt in dieser Bratpfanne mit Deckel zubereitet. Verwendet man die beiden Teile separat, sind sie auch für süße und herzhaft Aufläufe und ähnliches zu verwenden. Mit zwei emaillierten Griffen für einfaches Hantieren. Für alle Herdarten (Gas, Elektro, Glaskeramik, Induktion, offenes Feuer) geeignet. Schnitt- und kratzfest uvm.
Best. Nr. K 20713 EUR **69,99**



AKTION
statt 32,99
nur **29,99**

- 12 Springform eckig**
Zum Backen und Schichten von Kuchen und Torten aller Art. Antihaft Beschichtung, Auslaufschutz, leichte Reinigung, temperaturbeständig bis +230°C, 5 Jahre Garantie. Maße: 38x25x7 cm.
Best. Nr. K 101326 statt 32,99 EUR **29,99**





hoogo
...and shine!

1 Saugroboter R201

Saugroboter mit langlebigem, leistungsstarkem bürstenlosem Motor und großer Reichweite bis zu 130 m². Einfache und intuitive Bedienung Für Hartböden und kurzflorige Teppiche. Effizientes 3-Stufen-Reinigungsprogramm. Optimale Ecken- und Kantenreinigung dank extra langer Seitenbürsten. Gummierter Möbelschutz. Besonders flach zur Reinigung unter Möbeln – nur 7 cm hoch
Treppenstufenerkennung durch moderne Sensortechnik Praktische LED-Reinigungsanzeige und -Ladekontrollleuchte Kurze Ladezeit: Max. 6,5 Stunden Lange Laufzeit: ca. 120 Minuten Große Reichweite: ca. 130 m² Angenehm leise: 65 dB(A) Inkl. Zubehörset: Reinigungsbürste, Ersatzfilter, 1 Paar Rundbürsten.
Technische Daten: leistungsstarker Lithium-Ionen-Akku (10,89V □ 2.400 mAh) Ladegerät (19V) DC-Motor: max. 10,88 Watt, Saugleistung: 66 mmHg, Staubbehältervolumen: 275 ml. Farbe: graphitgrau. Netto Gewicht: ca. 1,5 kg
Best. Nr. K 113522 EUR 109,90



2 Hydrosauberer Starlyf Teleskop

Bürste und Wischer in einem: Fenster einseifen, schrubben und mit dem Wischer streifenfrei abziehen
Hochwertig: Borsten für groben Schmutz und Schaumstoffpads für empfindliche Flächen. Perfekte Dosierung des Reinigungsmittels dank integriertem Seifenspender. Tiefenreinheit für nahezu alle Flächen. Hohe Reichweite dank 7m Teleskopstange, Gewicht: 3,1 kg
Best. Nr. K 123984 EUR 119,90

3 Rohrreinigungskonzentrat JK450 500 ml

Befreit mühelos Rohrleitungen von organischen Stoffen wie Fette, Fleischreste, Haare,.... Greift Dichtungen, Kunststoff und Metallleitungen nicht an.
Best. Nr. K 58012 EUR 19,99



+
249
Punkte

5 Wäschetrockner ausziehbar

Robuster Standwäschetrockner ausziehbar bis 1,86m mit Räder, Kindersicherung und bis zu 20kg Tragkraft.
Best. Nr. K 113529 EUR 49,99

6 Reinigungstücher Nappy Profi 4er Pkg. 40x40cm

Tücher mit kurzer geschlossener, elastische Schlingenstruktur (frotteeartig). Mit klassischem Piktogramm für die Zuordnung Küche, Sanitär, WC und Büro. Sowohl trocken als auch feucht auf allen gängigen Oberflächen anwendbar. Waschbar bis 60°C.
Best. Nr. K 123533 EUR 8,99

7 Waffelreibruch 60x80 cm

Zur effektiven Reinigung von größeren Bodenbelägen wie z.B. Fliesen, Stein und Betonböden. Hervorragende Reinigungsleistung durch die stark strukturierte Oberfläche. Mit 60°C waschbar 80% Baumwolle Format: 60 x 80 cm.
Best. Nr. K 105422 EUR 5,99

8 Geschirrtuch 3er Pkg. Mako-Baumwolle

Schnell trocknende Geschirrtücher aus 100 % Mako-Baumwolle. Verschiedene Designs sortiert und bei 60°C waschbar. Maße: 50x70cm.
Best. Nr. K 109745 EUR 6,99

9 Kehrblech mit Handfeger

Dieses Kehrblech aus verzinktem Blech und Handfeger aus Buchenholz sind ideal, um Küche, Haus und Garten staub- und schmutzfrei zu halten.
Best. Nr. K 119125 EUR 9,99

10 Ascheimer mit Deckel 15 Liter

Mit diesem handlichen schwarzen Ascheimer können sie heiße Asche einfüllen, abkühlen lassen und entsorgen. Ideal zum Reinigen von Holz-, Pellet-, Holzkohle- und Kaminöfen, Kaminen, Grills und Feuerstellen, also im Innen- und Außenbereich. Maße: B x H x T: ca. 34 x 28 x 33 cm. Volumen: 15 L.
Best. Nr. K 122086 EUR 39,99



+
199
Punkte

4 1A Superflott hochkonzentriert 1 Liter

Superflott ist ein Fett und Schmutzfresser, der Öl, Fett, Harz und Verschmutzungen aller Art gründlich entfernt- ist garantiert unschädlich für Metalle, Kunststoffe, Steine Holz,... Verwendungsmöglichkeiten: zur Reinigung von Maschinen, Motoren, Metallen, Kesseln, Kellereien, Backrohren, Böden,... Verdünnbar von 1:4 bis 1:50.
Best. Nr. K 58011 EUR 12,99



12 Blechschild Huhn 'Betreten auf eigene Gefahr! Hier wache Ich!

Blechschild 20x30 cm mit 4 Randlochungen. Eine Pointe in Ihrem Hühnerstall. Kann zu farblichen Abweichungen kommen.
Best. Nr. K 113701 EUR 9,99

13 Blechschild 'Zapfhahn'

Lustiges Metallschild gewölbt, gefalzt und randgeprägt mit 4 Randlochungen zur einfachen Montage! Maße: 20x30cm.
Best. Nr. K 119483 EUR 12,99

14 Schlüsselanhänger Metall 'Steyr Logo'

Hochwertiger Schlüsselanhänger mit dem STEYR LOGO auf beiden Seiten. Der Anhänger besteht aus einer langlebigen Feinzink-Gusslegierung und ist mit einem stabilen Schlüsselring versehen. Maße: ca. 7,5 x 3,8 cm (inkl. Schlüsselring).
Best. Nr. K 119479 EUR 9,99

15 Blechschild 'Mein Traktor.' Nostalgie 28x12cm

Kultiges Metallschild für echte Traktor Fans. Mit Spruch: Mein Traktor tropft nicht, er markiert! Maße: 28x12cm.
Best. Nr. K 120133 EUR 9,99

16 Untersetzer 2er-Set mit Kork 'Steyr Logo'

Praktische Untersetzer mit dem STEYR-LOGO im 2er-Set. Verpackt in Sichtverpackung Rund mit 9,5 cm Durchmesser.
Best. Nr. K 119482 EUR 5,99

17 Steyr - Typenkompass

Der Autor schildert die Erfolgsgeschichte der roten Schlepper bis zur Gegenwart und liefert einen Überblick über alle Schleppertypen inklusive technischer Daten. 128 Seiten.
Best. Nr. K 111267 EUR 12,90



11 Blechschild 'Steyr Service'

Sehr schönes Steyr-Logo Metallschild mit Motivprägung, gefertigt im Vintage Look mit 4 Randlochungen zur einfachen Montage. Maße: 30x20cm.
Best. Nr. K 119476 EUR 16,99

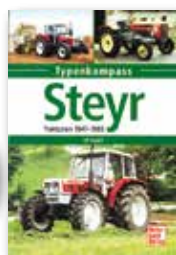



1 Franzbranntwein Arnika und Menthol
 Perfekt zum Einreiben. Inhalt 500 ml
 Best. Nr. K 102397 EUR **19,99**

2 Muskel Gel Arnika und Menthol
 Zur Massage bei Muskelkater geeignet, wirkt kühlend, erfrischend und kräftigend. Inhalt 75 ml.
 Best. Nr. K 102389 EUR **8,99**



3 Teufelssalbe Pflegegel Eis
 Ist ein intensiv kühlendes Pflegegel mit der natürlichen Kraft der Teufelskralle. Die spezielle Menthol-Minzöl Formulierung lindert in Verbindung mit einer Einreibung das Schmerzgefühl. Aloe Vera spendet der Haut wirksam Feuchtigkeit. D-Panthenol wirkt zudem juckreizlindernd. Inhalt 200 ml.
 Best. Nr. K 66906 EUR **9,99**

Teufelssalbe Eis Tube
 Inhalt 100 ml.
 Best. Nr. K 103509 EUR **5,99**



4 Teufelssalbe Pflegegel Heiß
 Ist ein intensiv wärmendes Pflegegel mit der natürlichen Kraft der Teufelskralle und der Brennnessel. Das intensive und langanhaltende Wärmegefühl beruht auf speziellen pflanzlichen Extrakten, ätherischen Ölen und tiefenwirksamen Wärmeregulatoren. Inhalt 200 ml
 Best. Nr. K 66905 EUR **9,99**

Teufelssalbe Heiß Tube
 Inhalt 100 ml
 Best. Nr. K 103510 EUR **5,99**



5 Pferdesalbe
 Immer mehr Menschen entdecken die belebende Wirkung von Rosmarin, Arnika und Rosskastanie und genießen den Frische-Effekt des Menthols. Denn was für die empfindliche Muskulatur von Vierbeinern gut ist, kann für uns Zweibeiner nur richtig sein. Probieren Sie es aus. 500 ml Dose
 Best. Nr. K 48981 EUR **16,99**

Pferdesalbe
 200 ml Tube
 Best. Nr. K 66141 EUR **9,99**



6 Vogelhäuschen Bastelset
 aus Holz zum selber Bauen und beliebigem Gestalten! Inkl. Kleber, Schrauben, Leim, 5 Farben, Pinsel
 Best. Nr. K 117749
 statt 19,99 EUR **17,50**

7 FAIE Malbuch
 Die ganze Welt der Landwirtschaft kann nun bei einer Reise durch 60 Seiten Ausmalpaß erlebt werden!
 Best. Nr. K 63900 EUR **3,49**

8 Sticker Bauernhoftiere
 300 Sticker auf 6 Bögen
 Best. Nr. K 113922 EUR **1,99**

9 Kinder Handschuhe Traktor
 Aus dehnbarem und atmungsaktivem Material, mit PVC-Mininoppen für perfekten Griff, bis zu 40°C waschbar, 4 - 6 Jahre
 Best. Nr. K 124329 EUR **5,49**
 6-8 Jahre
 Best. Nr. K 124330 EUR **5,49**

10 Kinder Ziehharmonika
 mit Schultergurt, zwei Bassknöpfe, einem Bass-Side-Air-Knopf und sieben Höhen in C. Inkl. Musikbuch! 18 x 18 x 10 cm, ab 3 Jahren.
 Best. Nr. K 124684
 statt 39,99 EUR **34,99**



7 **NEU**



8



9



10



AKTION

11 Fendt 1050 Vario
 Realistischer Motorsound, Abschaltfunktion abschaltbar, Hupe, Rückfahrwarn-sound, 2 Radantriebe, Blinker, helle LED's vorne, profilierte Gummireifen, Demo Funktion. Vorwärts/Rückwärts, Links/Rechts, Stopp. Größe: 38,70 x 18,00 x 21,00 cm. Benötigte Batterien: 6 x AA (nicht enthalten)
 Best. Nr. K 101825 EUR **79,99**

12 Badminton Set 4er
 Set für 4 Personen in praktischer Tragetasche! Inkl. Netz (5,5 x 0,30 m), Netzstangen mit Befestigungsmaterial und Federbälle
 Best. Nr. K 124680 EUR **34,99**

13 Regenschirm Kinder Bauernhoftiere zum selber Bemalen
 Inkl. Markern zum individuellen Bemalen, Ø 70 cm, CE zertifiziert, ab 3 Jahren
 Best. Nr. K 121053 EUR **12,99**

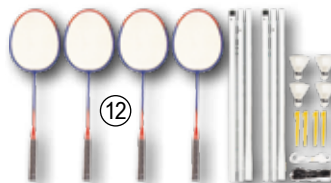

12



13



14

15

14 Bettwäsche Farm Trac
 Wendebettwäsche in tollem Design! 100 % Baumwolle/ Renforce mit Reißverschluss, Maße: 70 x 90 cm + 140 x 200 cm.
 Best. Nr. K 108325
 statt 34,99 EUR **29,99**

15 Badetuch Farm Trac
 Das unverzichtbare Duschtuch für echte Traktorfans! 100 % Baumwolle/ Velours. Größe: 75x150 cm
 statt 19,99 EUR **17,50**

ab 12 Monate



16 HüpfTier Kuh
 Sitzhöhe: 29 cm, max. Belastbarkeit 50 kg. Empfohlen ab 12 Monaten. 58 x 31 x 55 cm
 Best. Nr. K 117666
 statt 29,99 EUR **22,50**

3-8 Jahre



BESTPREIS

17 John Deere Junior inkl. Trailer und Lader
 für Kinder ab ca. 3 bis 8 Jahren, Sitz mit Überrollbügel verstellbar, Motorhaube zum Öffnen, geschützter Integriertkettenantrieb mit einstellbarer Pedalkurbel, Flüsterlaufreifen, extra stabile 12 mm Stahlhinterachse, mit Funktionszubehör nachrüstbar. Maße 210 x 53 x 62 cm
 Best. Nr. K 99584 EUR **199,00**

Frachtpauschale: 19,00

18 Leiterwagen/Bollerwagen
 Schlichte und stabile Ausführung aus Metall und Holz mit Luftbereifung. Max. Belastbarkeit 100 kg. Maße: 95x61x56,5 cm,
 Best. Nr. K 4682 statt 119,00 EUR **99,99**

Frachtpauschale: 19,00

+ 499 Punkte



Kompressor Faie 600 Jubiläum

Hochwertige Kompressor mit absoluter Top-Ausstattung. Der Kompressor verfügt über einen leistungsstarken und langlebigen 2-Zylinder Verdichter mit einer Ansaugleistung von 510L/min und 10Bar Höchstdruck. Der Qualitäts-Elektromotor verfügt über eine Leistung von 3,0KW/4,0PS. Der 100 Liter große Kessel sorgt für genügend Druckspeicher bei jeden Einsatz. Limitierte Sondermodell mit einem serienmäßig montierten Schlauchaufroller mit 10m hochwertigen DL-Schlauch 8mm, sowie Anschlusschlauch und Schnellkupplung.
Best. Nr. K 124729 EUR **1398,00**
Frachtpauschale: **59,00**



AKTION
statt 2595,00
nur **2395,00**

Kuhputzmaschine HappyCow DUO

Elektrische Viehbürste mit einer intelligenten Steuerung und Display. Wechselnde Laufrichtung für gleichmäßige Bürstenabnutzung. Individuell einstellbare Bürstenlaufzeit (7,5 -120 Sek.). Mit Sicherheitsabschaltensensor. Technische Daten: Spannung: 230 V / 50 Hz, Leistung: 0,37 kW, Drehzahl: 60 U/min, Gewicht: 140 kg, Abmessungen: 115 x 40 x 105 cm, Schutzart: IP56, Borstenmaterial: Polyamid (PA)
Best. Nr. K 27730 EUR **2395,00**
Frachtpauschale: **25,00**



AKTION
statt 215,00
nur **199,00**

Inklusive Solar-Akku-Set

Hühnertür Set mit Solar-Akku-Set

Versch. Funktionen zum Öffnen/Schließen des Schiebers: Tageslichtabhängige Steuerung mit Lichtsensor, zeitabhängige Steuerung, manuelle Steuerung. Batterie-, Netz- oder mit autarkem Solar-Akkubetrieb! LED Anzeige. Lieferumfang: Steuerung mit integriertem Motor und Seilzug, Schiebetür (30 x 40 cm) mit Führungsschienen, Netzteil, Batterien, Lichtsensor, Umlenkrollen-Set, Solar-Akku-Set mit 10W Solarmodul, Montagekit, 5 m Anschlusskabel.
Best. Nr. K 111403 statt 215,00 EUR **199,00**



Futterdämpfer 100 L Edelstahl

Hochwertiger Futterdämpfer SAUGUT by FAIE mit Schamotteinsatz. Hergestellt in Europa aus hochwertigem Edelstahl AISI 430, dadurch extrem lange Lebensdauer. Kesselvolumen: ca. 100 Liter, L x B x H: 80 x 81 x 125 cm Rauchrohranschluss: 120 mm Eigengewicht: 51 Kg.
Best. Nr. K 45408 EUR **798,00**
Frachtpauschale: **95,00**



Kraftstofffilter-Patrone WK842

Mit Ablassschraube
Best. Nr. K 16627 EUR **14,95**
ab 3 Stück je Stück nur **11,50**

Ölfilter-Patrone W940

mit Rücklaufsperrventil
Best. Nr. K 16619 EUR **9,99**
ab 3 Stück je Stück nur **7,99**



Schiebetruhe Junior 30 I

Robuste Schiebetruhe mit 30 l Kunststoffwanne. Hochwertiges Gummirad und stabiler Rahmen. Gewicht nur 3,8 kg, bis 25 kg Tragkraft. Lieferung unmontiert.
Best. Nr. K 6961 EUR **44,95**



Motorsägenhalter SAUGUT

Neu - sicher - robust! Kettensägenhalter aus bruchsicherem, elastischem und verschleißfestem Polyurethan, extrem langlebig, bis 50 cm Schwertlänge, max. 10 cm breite Schneidgarnitur, 1,3 kg.
Best. Nr. K 113839
AKTION
statt 109,95
nur **99,95**



Lichtmaschine 14V/55A IA0301/ MG426

Innendurchmesser 8,20 mm, Keilriemenbreite 9,7 mmm Radius 83,00 mm, Spannung 14,00V, Stromstärke 55,00A, Typ 2, Winkel L60° W-Anschluss, Länge 86,00 mm passend zu Serie Case: 32, 400, 42, 500, 600, 700, 85, 95, Hydro84 passend zu Massey Ferguson: 230, 235, 240, 250, 254, 255, 260 passend zu Lindner: 1450, 1500, 1600, 520, Unitrac60
Best. Nr. K 98058 EUR **159,00**



Eintopfofen - Glühweintopf - Gulaschkessel 14Liter

Die emaillierte Beschichtung des Topfes garantiert gute Kochergebnisse und der Kaminabzug optimiert die Hitzeleistung des Brennmaterials. Darüber hinaus macht der Aschekasten die Nutzung des Universaltopfes zu einer sauberen Lösung.
Best. Nr. K 110429 EUR **129,95**



Wir sind gerne für Dich da!

FAIE HandelsgesmbH
Handelsstraße 9
A-4844 Regau

Telefon 01801/716000 zum Ortstarif
E-Mail info@faie.de
WhatsApp 0043/677/635 14 619
Fax 01801/716001

Mo-Fr 7:30-17:00
Sa 8:00-12:00

www.faie.de